

► ORK7M391DW

DE Bedienungsanleitung
Kühlschrank
FR Manuel d'utilisation
Frigorífico
NL Handleiding
Koelkast

USER MANUAL



AEG



DE

BRANDGEFAHR

**Warnung; Brandgefahr / entflammbare
Materialien**

Inhalt

BEVOR SIE DAS GERÄT BENUTZEN	5
Allgemeine Sicherheitshinweise	5
Sicherheits Information	9
Hinweise	9
Installation und Anschluss des Gerätes	10
Vor Inbetriebnahme	11
Abmessungen	12
Informationen zur No-Frost-Technik	13
NUTZUNGSINFORMATIONEN	14
Hinweise zur Temperatureinstellung.....	15
Temperaturindikator (Bei Bestimmten Modellen).....	16
Zubehör	17
Wenn Ihr Produkt mit dem Turboventilator ausgestattet ist.....	17
„Extrakühlung“-Schubladen	17
Frischeregler	17
„Extrakühlung“-Schublade	17
CustomFlex	18
EINLEGEN DER NAHRUNGSMITTEL.....	19
Kühlteil.....	19
REINIGEN UND WARTUNG.....	20
TRANSPORT UND UMSTELLUNG	21
Neupositionierung der Tür.....	21
BEVOR SIE DEN KUNDENDIENST RUFEN	22
Tipps zum Energiesparen.....	24
TEILE UND FÄCHER DES GERÄTES.....	25
TECHNISCHE DATEN	26
INFORMATIONEN FÜR PRÜFINSTITUTE.....	26

FÜR PERFEKTE ERGEBNISSE

Vielen Dank, dass Sie sich für dieses AEG-Produkt entschieden haben. Wir haben es so gefertigt, dass es Ihnen über viele Jahre hinweg tadellose Leistung bieten wird, mit innovativen Technologien, die das Leben einfacher machen - Mit Funktionen, die Sie bei gewöhnlichen Geräten vielleicht nicht finden werden. Bitte nehmen Sie sich ein paar Minuten Zeit zum Lesen, um das Beste aus Ihrem Gerät herauszuholen.

Besuchen Sie unsere Website, um



Nutzungshinweise, Broschüren, Problemlösungen sowie Service- und Reparaturinformationen zu erhalten:

www.aeg.com/support



Registrieren Sie Ihr Gerät, um den bestmöglichen Service zu erhalten:

www.registeraeg.com



Um Zubehör, Verbrauchsmaterialien und Originalersatzteile für Ihr Gerät zu kaufen:

www.aeg.com/shop

KUNDENBETREUUNG UND -SERVICE

Verwenden Sie immer Original-Ersatzteile.

Wenn Sie sich an unser Service-Center wenden, halten Sie bitte folgende Angaben bereit: Modell, PNC, Seriennummer.

Diese Angaben finden Sie auf dem Typenschild.

 Warnung / Vorsicht - Sicherheitshinweise

 Allgemeine Informationen und Tipps

 Umweltschutz-Informationen

Änderungen ohne vorherige Ankündigung vorbehalten.

TEIL 1. BEVOR SIE DAS GERÄT BENUTZEN

Allgemeine Sicherheitshinweise

Bitte lesen Sie diese Gebrauchsanweisung sorgfältig durch.

Lesen Sie die Gebrauchsanleitung sorgfältig durch, bevor Sie das Gerät aufstellen und verwenden. Es wird keine Haftung für Schäden infolge von falscher Handhabung übernommen.

Befolgen Sie die Anweisungen in der Gebrauchsanleitung des Geräts und bewahren Sie die Anleitung an einem sicheren Ort auf, damit Sie bei evtl. auftretenden Problemen jederzeit Zugriff darauf haben.

Dieses Gerät ist nicht für die Verwendung als Einbaugerät vorgesehen.

Im Falle einer anderen als der freistehenden Installation und unter Einhaltung des Platzbedarfs funktioniert das Gerät korrekt, aber der Energieverbrauch kann leicht ansteigen.

! WARNUNG: Die Belüftungsöffnungen am Gerätegehäuse bzw. am Einbaugehäuse stets freihalten.

! WARNUNG: Den Abtauvorgang nicht mit mechanischen oder anderen Mitteln beschleunigen, die nicht vom Hersteller empfohlen wurden.

! WARNUNG: Keine elektrischen Geräte in den Lebensmittelfächern des Geräts verwenden, die nicht den Empfehlungen des Herstellers entsprechen.

! WARNUNG: Den Kühlmittelkreislauf nicht beschädigen.

! WARNUNG: Vergewissern Sie sich beim Aufstellen des Gerätes, dass das Netzkabel nicht eingeklemmt oder beschädigt wird.

! WARNUNG: Schließen Sie nicht mehrere tragbare Steckdosen oder Stromversorgungen hinten am Gerät an.

! WARNUNG: Um Gefahren durch mögliche Instabilität des Geräts zu vermeiden, ist es entsprechend Anweisungen zu fixieren.

 Bei Geräten mit dem Kühlmittel R600a (siehe Typenschild des Kühlgeräts) ist beim Transport und beim Aufstellen darauf zu achten, dass die Kühlelemente nicht beschädigt werden. R600a ist ein umweltfreundliches, natürliches, jedoch explosives Gas. Wenn die Kühlelemente aufgrund von Beschädigungen undicht werden, das Gerät von offenem Feuer und Wärmequellen fernhalten und den Aufstellraum mehrere Minuten gut lüften.

- Halten Sie alle Verpackungsmaterialien von Kindern fern und entsorgen Sie sie ordnungsgemäß.
- Beim Tragen und Aufstellen des Geräts den Kühlmittelkreislauf nicht beschädigen.
- Keine explosiven Gegenstände wie Spraydosen mit Treibgas im Gerät lagern.
- Dieses Gerät ist nur für die Aufbewahrung von Lebensmitteln und Getränken bestimmt.
- Dieses Gerät ist für den Hausgebrauch in einem Einfamilienhaus in Innenräumen bestimmt.
- Dieses Gerät darf in Büros, Hotelzimmern, Gästezimmern in Pensionen, Bauernhöfen und anderen ähnlichen Unterkünften verwendet werden, wenn diese Nutzung das (durchschnittliche) Nutzungsniveau im Haushalt nicht überschreitet.
- Wenn der Kühlschrankstecker nicht für die Steckdose geeignet ist, muss er vom Hersteller, von einem Servicebeauftragten oder einer vergleichbar qualifizierten Person ausgetauscht werden, um Gefährdungen zu vermeiden.
- Am Netzkabel Ihres Kühlschranks ist ein speziell geerdeter Stecker angebracht. Dieser Stecker sollte mit einer speziell geerdeten Steckdose von 16 Ampere oder 10 Ampere

entsprechend dem Verkaufsland des Produktes verwendet werden. Falls sich keine derartige Steckdose in Ihrem Haushalt befindet, wenden Sie sich zum Nachrüsten bitte an einen autorisierten Elektriker.

- Das Gerät kann von Kindern ab 8 Jahren und von Menschen mit körperlichen, sensorischen oder mentalen Einschränkungen oder ohne Erfahrung und besondere Kenntnisse verwendet werden, sofern sie unter Aufsicht sind oder in die sichere Nutzung des Geräts eingewiesen wurden und die damit verbundenen Gefahren kennen. Das Gerät darf nicht als Kinderspielgerät verwendet werden. Kinder dürfen das Gerät nicht ohne Aufsicht reinigen oder warten.
- Kinder im Alter von 3 bis 8 Jahren dürfen Gegenstände in Kühlschränken einlagern und herausnehmen. Kinder dürfen keine Reinigung oder einfache Wartung des Gerätes durchführen. Sehr junge Kinder (0 bis 3 Jahre) dürfen das Gerät nicht verwenden. Junge Kinder (3 bis 8 Jahre) dürfen das Gerät zur Gewährleistung einer sicheren Nutzung nur bei kontinuierlicher Beaufsichtigung verwenden. Ältere Kinder (8 bis 14 Jahre) und gefährdete Personen können das Gerät sicher verwenden, sofern sie angemessen beaufsichtigt und in der Benutzung des Gerätes unterwiesen wurden. Stark gefährdeten Personen dürfen das Gerät zur Gewährleistung der Sicherheit nur bei kontinuierlicher Beaufsichtigung verwenden.
- Wenn das Netzkabel beschädigt ist, muss es vom Hersteller, einem Servicebeauftragten oder einer vergleichbar qualifizierten Person ausgetauscht werden, um Gefährdungen zu vermeiden.
- Das Gerät ist nicht für die Nutzung in Höhen über 2000 m ausgelegt.

Bitte beachten Sie zur Vermeidung einer Lebensmittelkontamination die folgenden Hinweise:

- Durch längeres Öffnen der Tür kann die Temperatur in den Fächern des Gerätes deutlich ansteigen.
- Reinigen Sie Flächen, die mit Lebensmitteln in Kontakt kommen, sowie erreichbare Ablaufsysteme regelmäßig.
- Bewahren Sie rohes Fleisch und Fisch in geeigneten Behältern im Kühlschrank auf, damit sie nicht mit anderen Lebensmitteln in Berührung kommen.
- Zwei-Sterne-Gefrierfächer eignen sich zur Aufbewahrung von Tiefkühlkost, zur Aufbewahrung und Herstellung von Eiscreme und zur Herstellung von Eiswürfeln.
- Ein-, Zwei- und Drei-Sterne-Gefrierfächer eignen sich nicht zum Einfrieren frischer Lebensmittel.
- Falls das Kühlgerät lange Zeit nicht verwendet wird, sollten Sie es abschalten, abtauen, reinigen, abtrocknen und die Tür offen lassen, damit sich kein Schimmel im Gerät bildet.

Kundendienst

- Wenden Sie sich zur Reparatur des Geräts an ein autorisiertes Servicezentrum. Verwenden Sie nur Original-Ersatzteile.
- Bitte beachten Sie, dass eine Eigenreparatur oder eine nicht fachgerechte Reparatur gefährlich sein und zum Erlöschen der Garantie führen kann.
- Die folgenden Ersatzteile werden noch 7 Jahre nach Auslauf des Modells verfügbar sein: Thermostate, Temperatursensoren, Leiterplatten, Leuchtmittel, Türgriffe, Türscharniere, Laden und Körbe.
- Bitte beachten Sie, dass einige dieser Ersatzteile nur für professionelle Werkstätten erhältlich sind und dass nicht alle Ersatzteile für alle Modelle gelten.
- Türdichtungen werden noch bis 10 Jahre nach der Einstellung des Modells erhältlich sein.

Sicherheits Information

- In dem Kühlschrank dürfen keine elektrischen Geräte benutzt werden.
 - Falls das Gerät einen alten Kühlschrank ersetzen soll, empfehlen wir als Sicherheitsvorkehrung, das Türschloß des alten Gerätes zu zerstören oder zu entfernen. Diese Maßnahme verhindert, daß spielende Kinder sich selbst darin einsperren.
 - Ältere Geräte enthalten Kühl- und Isolierungsgas, diese müssen ordnungsgemäß entsorgt werden. Zur Entsorgung eines Altgerätes sollten Sie sich einer fachkundigen Müllbeseitigungsstelle anvertrauen. Für weitere Fragen kontaktieren Sie Ihre lokale Behörde oder einen Fachhändler. Bitte stellen Sie sicher, daß die Rohrleitungen bis zur ordnungsgemäßen Entsorgung nicht beschädigt werden.
-  Fragen Sie bitte Ihre Stadtverwaltung über die Entsorgung von WEEE für Wiederverwendung, Recycling und Recovery-Zwecke.

WICHTIGER HINWEIS :

Um Betriebsstörungen zu vermeiden und mehr Freude an Ihrem Gerät zu haben, bitten wir Sie, vor Inbetriebnahme des Gerätes die Bedienungsanleitung aufmerksam durchzulesen. Der Hersteller übernimmt keine Garantie bei unsachgemäßer Installation und Bedienung des Gerätes.

Hinweise

- Zur Verhinderung von Brandgefahr oder Überhitzung dürfen keine Adapter oder Vielfachstecker benutzt werden.
- Schließen Sie keine alten, verbogenen Verlängerungskabel an das Gerät.
- Die Kabel nicht wickeln oder knicken.



- Wenn die Anschlußleitung dieses Gerätes beschädigt wird, muß sie durch den Hersteller oder seinen Kundendienst oder eine ähnlich qualifizierte Person ersetzt werden, um Gefährdungen zu vermeiden.
- Verbieten Sie Kindern mit dem Gerät zu spielen. Niemals auf dem Gerät sitzen oder sich an die schwingende Tür hängen.
- Den Kühlschrank nicht mit nassen Händen an das Stromnetz anschließen.
- Hochprozentige Alkoholika müssen gut verschlossen, senkrecht im Kühlteil aufbewahrt werden.



- Wenn die Tür des Kühlschranks geschlossen wird, bildet sich ein Vakuum. Warten Sie eine Minute, bevor Sie die Tür wieder öffnen.



- Mit dieser optionalen Einsatzmöglichkeit kann die Tür noch leichter geöffnet werden. Allerdings kommt es bei der Anwendung in diesem Bereich auch manchmal zu Kondensatbildung, die Sie leicht entfernen können.



- Verwenden Sie keine Steckeradapter.

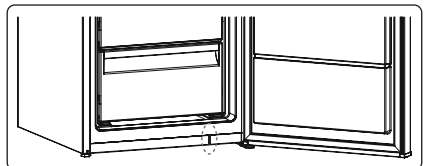

Installation und Anschluss des Gerätes

- Der Kühlschrank wird am Stromnetz mit 220-240V~ 50 Hz angeschlossen.
- Bevor Sie das Gerät an das Stromnetz anschließen, überprüfen Sie die Stromart und Spannung am Aufstellort mit den Angaben auf dem Typenschild des Gerätes.
- Nach dem Transport Gerät 3 Stunden stehen lassen, erst dann über eine vorschriftsmäßige geerdete Schutzkontakt-Steckdose anschließen. Ist die Steckdose nicht geerdet, muss das Gerät von einem Elektriker angeschlossen werden.
- Der Hersteller ist nicht für die unsachgemäße Installation oder Bedienerfehler verantwortlich.
- Der Kühlschrank darf weder der direkten Sonneneinstrahlung, noch anderen thermischen Einflüssen ausgesetzt werden.
- Das Gerät darf nicht im Freien stehen.
- Stellen sie das Gerät nicht in die Nähe von Wärmequellen. Ist dies unvermeidbar, halten Sie den Mindestabstand von 50 cm zu Heizkörpern, Gas- oder Kohleöfen und 5 cm zu Elektroöfen ein. Die notwendige Luftzirkulation darf nicht beeinträchtigt werden.
- Der erforderliche obere Freiraum für das Gerät kann aus den Angaben im Kapitel Abmessungen abgeleitet werden.
- Stellen Sie keine schweren oder viele Gegenstände auf das Gerät.
- Montieren Sie das Plastikdistanzstück (Teil mit schwarzen Rippen an der Rückseite), indem Sie es um 90° drehen. Dies verhindert, dass der Kondensator die Wand berührt.
- Wenn Sie das Gerät bei freistehenden Installation an eine Wand stellen, installieren Sie die hinteren Abstandshalter, um den maximal zu gewährleisten.
- Montieren Sie die Wandabstandhalter am oberen Teil des Kondensators (Riffelblech auf der Rückseite). Diese vermeiden ein Anlehnen des Gerätes an der Wand.
- Der Kühlschrank ist stabil und waagrecht auf den Boden zu stellen. Durch die zwei vorderen verstellbaren Füße kann das Gerät waagrecht ausgerichtet werden.
- Zur regelmäßigen Reinigung eignet sich lauwarmes Wasser mit einem leicht desinfizierendem Reinigungsmittel (Handspülmittel). Das Gehäuse und Zubehör separat mit Seifenwasser reinigen. Die getrockneten Zubehörteile wieder in das Gerät einsetzen.

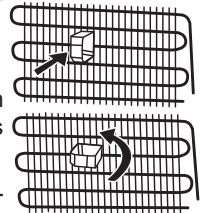

Vor Inbetriebnahme

- Bevor Sie das Gerät anschließen, sollten Sie das Gerät nach dem Transport 3 Stunden stehen lassen. Dies ist wichtig für eine einwandfreie Funktion.
- Nach der ersten Inbetriebnahme kann ein Geruch entstehen. Sobald die Kühlung beginnt, verschwindet der Geruch.

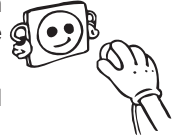

Innenbeleuchtung



WARNHINWEIS!
Stromschlaggefahr.

- Für die Leuchte(n) in diesem Gerät und die separat verkauften Ersatzlampen gilt: Diese Lampen sind für die extremen Bedingungen in Haushaltsgeräten wie Temperatur, Vibration, und Feuchtigkeit ausgelegt und signalisieren außerdem Information über ihren Zustand an die Gerätesteuerung. Sie sind nicht für den Einsatz in anderen Geräten vorgesehen und nicht als Raumbelichtung geeignet.

Abmessungen

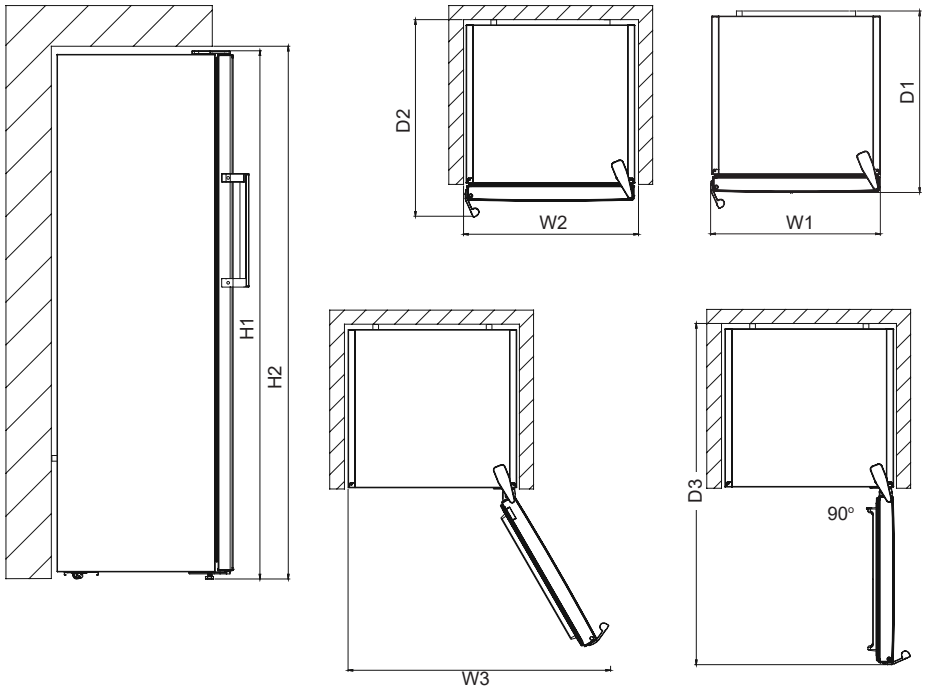

Gesamtabmessungen ¹		
H1*	mm	1860
W1	mm	595
D1	mm	650

¹Höhe, Breite und Tiefe des Geräts ohne Griff

* Einschließlich der Höhe des oberen Scharniers (10 mm)

Platzbedarf im Einsatz ²		
H2	mm	1900
W2	mm	600
D2	mm	718

²Höhe, Breite und Tiefe des Geräts einschließlich des Handgriffs sowie des für die freie Kühlluftzirkulation erforderlichen Raums

Gesamtplatzbedarf im Einsatz ³		
W3	mm	917
D3	mm	1158

³Höhe, Breite und Tiefe des Geräts einschließlich des Handgriffs, zuzüglich des für die freie Kühlluftzirkulation erforderlichen Raumes sowie des notwendigen Platzes zum Öffnen der Tür so weit, dass die gesamte Innenausstattung entfernt werden kann

Informationen zur No-Frost-Technik

Der Betrieb von No-Frost-Kühlgeräten unterscheidet sich grundlegend von anderen statischen Kühlgeräten.

In normalen Kühlgeräten gefriert die Feuchtigkeit hinter dem Luftkanal, die bei Öffnen der Tür in das Kühlgerät eintritt, sowie die Feuchtigkeit der Lebensmittel selbst. Um Frost und Eis hinter dem Luftkanal abzutauen, sollten Sie das Kühlgerät regelmäßig abschalten und alle Lebensmittel herausnehmen und separat kühlen. Dies ist bei Kühlgeräten mit No-Frost-Technik völlig anders. Trockene und kalte Luft wird gleichmäßig von mehreren Stellen aus über ein Gebläse in den Kühlbereich geblasen. Die kalte Luft wird dadurch gleichmäßig zwischen den Ablagen verteilt und kühlt Lebensmittel ebenso gleichmäßig, womit Feuchtigkeit und Vereisen verhindert wird. Daher bietet Ihnen ein Kühlgerät mit No-Frost-Technik neben seinem großen Fassungsvermögen und eleganten Stil auch eine leichtere Nutzung.

Die Klappen befinden sich an der Rückwand hinter der „Extrakühlung“-Schublade. Wenn diese Klappen geöffnet und geschlossen werden, wird die Menge an Kaltluft gesteuert, die in die „Extrakühlung“-Schublade gelangt. Den besten Luftstrom erhalten Sie, wenn die Klappen geöffnet bleiben.

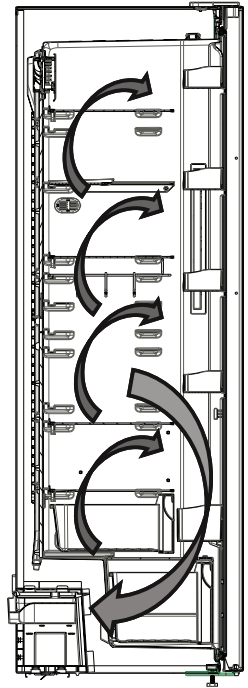

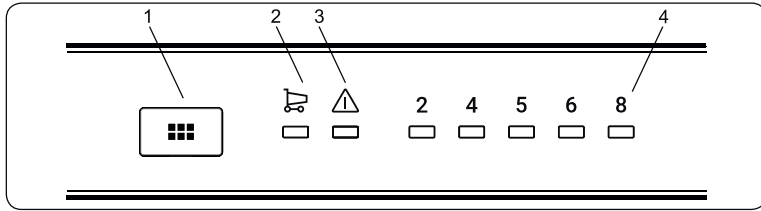

Bedienfeld

- 1-Temperatureinstelltaste des Kühlbereichs
- 2-Symbol des Schnellkühl-Funktion
- 3-Alarm- LED
- 4-Fridge adjusted temperature indicator

Temperatureinstelltaste des Kühlbereichs

Beleuchtung (falls vorhanden)

Beim erstmaligen Anschließen des Produkts kann sich die Innenbeleuchtung aufgrund von Betriebstests mit einer Verspätung von 1 Minute einschalten.

Mit dieser Taste können Sie die Temperatur des Kühlbereichs einstellen. Drücken Sie diese Taste zum Festlegen der Werte für den Kühlbereich. Nutzen Sie diese Taste auch zum Aktivieren des Schnellkühlmodus.

Alarmleuchte (*Bei Bestimmten Modellen*)

Falls ein Problem mit dem Kühlgerät auftritt, leuchtet die Alarm-LED rot.

Schnellkühlmodus

Wann sollte er eingesetzt werden?

- Zum Kühlen großer Mengen Lebensmittel.
- Zum Kühlen von Fertiggerichten.
- Zum schnellen Kühlen von Lebensmitteln.
- Zur langfristigen Lagerung saisonaler Lebensmittel.

Zur Nutzung:

- Drücken Sie die Temperatureinstelltaste, bis die Schnellkühl-LED aufleuchtet.
- Die Schnellkühl-LED leuchtet, während der Modus aktiv ist.
- Damit das Gerät bei maximaler Auslastung des Kühlbereichs optimal arbeiten kann, sollten Sie den Schnellkühlmodus 6 Stunden vor dem Einlagern frischer Lebensmittel aktivieren.

Während dieser Modus aktiv ist:

Wenn Sie die Temperatureinstelltaste drücken, wird der Modus aufgehoben und die Einstellung wird auf 2 °C zurückgesetzt.

Hinweis: Der Schnellkühlmodus wird nach 6 Stunden oder bei Abfall der Sensortemperatur auf unter 2°C automatisch deaktiviert.

Kühltemperatur einstellen

- Die Ausgangstemperatur am Einstellungsdisplay ist 5°C.

- Drücken Sie die Kühleinstelltaste einmal.
- Mit jeder Betätigung der Taste erhöhen sich die Temperatureinstellung. (2°C, 4°C, 5°C, 6°C, 8°C, Schnellkühlen)
- Wenn Sie die Kühleinstelltaste drücken, bis das Schnellkühlsymbol angezeigt wird, und dann
 - 3 Sekunden keine weitere Taste betätigen,
 - Blinkt das Schnellkühlsymbol.
- Wenn Sie die Taste noch einmal drücken, beginnt die Einstellung erneut beim letzten Wert.

Empfohlene Temperatureinstellung je nach zu kühlenden Lebensmitteln

Moment der Einstellung	Temperaturen je nach Situation:
Wenn nur wenige Lebensmittel aufbewahrt werden	8
Bei normaler Befüllung	4
Wenn die Kühltruhe fast voll ist	2

Hinweise zur Temperatureinstellung

- Gehen Sie erst zu einer anderen Einstellung über, wenn die vorherige abgeschlossen ist.
- Für die Temperatureinstellung ist zu beachten, wie oft die Tiefkühlbereich-Tür geöffnet und geschlossen wird, wie viele Lebensmittel darin gelagert sind, und wie hoch die Umgebungstemperatur im Aufstellbereich des Gerätes ist.
- Je nach Umgebungstemperatur muss Ihr Gefrierschrank 24 Stunden ununterbrochen arbeiten, um nach dem ersten Einschalten komplett herunterzukühlen.
- Öffnen Sie in dieser Zeit die Türen des Gefrierschrank nicht oft und überfüllen ihn nicht.
- Zur Vermeidung von Schäden am Kompressor durch kurzzeitige Unterbrechungen der Stromversorgung ist dieser mit einer 5-minütigen Verzögerung der Wiedereinschaltung ausgestattet. D.h., Ihr Gefrierschrank springt erst nach 5 Minuten wieder an.
- Ihr Gefriergerät wurde für eine Nutzung in den Umgebungstemperaturen entwickelt, die der auf dem Etikett angegebenen Klimaklasse entsprechen. Bei Einsatz des Gefrierschranks in Umgebungen mit davon abweichenden Temperaturen wird kein wirklich effizienter Kühlbetrieb erreicht.
- Ihr Gefrierschrank ist für den Einsatz in einem Temperaturbereich zwischen 10 und 43 °C vorgesehen.

Klimaklasse	Bedeutung	Umgebungstemperatur
T	Tropisch	Dieses Kühlgerät ist für den Einsatz bei Umgebungstemperaturen von 16 bis 43 °C vorgesehen.
ST	Subtropisch	Dieses Kühlgerät ist für den Einsatz bei Umgebungstemperaturen von 16 bis 38 °C vorgesehen.
N	Gemäßigt	Dieses Kühlgerät ist für den Einsatz bei Umgebungstemperaturen von 16 bis 32 °C vorgesehen.
SN	Erweiterter Temperaturbereich	Dieses Kühlgerät ist für den Einsatz bei Umgebungstemperaturen von 10 bis 32 °C vorgesehen.

Temperaturindikator (Bei Bestimmten Modellen)

Damit Sie Ihren Kühlschrank perfekt einstellen können, haben wir ihn mit einem praktischen Temperaturindikator an der kältesten Stelle ausgestattet.

Damit Lebensmittel in Ihrem Kühlschrank – besonders an der kältesten Stelle perfekt gekühlt werden, achten Sie darauf, dass der Temperaturindikator „OK“ anzeigt. Falls das „OK“ nicht erscheinen sollte, bedeutet dies, dass die Temperatur noch nicht richtig eingestellt wurde.

Da der Indikator schwarz ist, kann das „OK“ bei schlechter Beleuchtung eventuell etwas schwierig zu erkennen sein. Achten Sie beim Ablesen des Indikators also auf gute Beleuchtung.

Warten Sie nach jeder Änderung der Temperatureinstellung etwas ab, bis sich die Temperatur im Inneren des Gerätes stabilisiert hat. Nehmen Sie erst dann bei Bedarf weitere Temperaturänderungen vor. Ändern Sie die Temperatureinstellung bitte nur schrittweise, warten Sie mindestens 12 Stunden ab, bevor Sie die Temperatur erneut überprüfen und die Einstellung gegebenenfalls noch einmal angleichen.

HINWEIS: Nach wiederholtem Öffnen der Gerätetür (oder wenn die Tür längere Zeit geöffnet blieb) sowie einige Zeit nach dem Einlagern frischer Lebensmittel ist es völlig normal, dass das „OK“ des Temperaturindikators nicht gleich erscheint. Falls sich ungewöhnlich viele Eiskristalle an der unteren Innenwand bilden sollten (dies wird durch Überladen des Gerätes, hohe Umgebungstemperaturen sowie häufiges Öffnen der Gerätetür begünstigt), stellen Sie die Innentemperatur etwas höher ein, bis der Kompressor nicht mehr übermäßig häufig anspringt.

Lebensmittel an der kältesten Stelle des Kühlschranks lagern

Ihre Lebensmittel bleiben länger frisch, wenn Sie diese an der jeweils richtigen Stelle lagern.

Die kälteste Stelle befindet sich direkt über dem Gemüsefach.

Das folgende Symbol kennzeichnet die kälteste Stelle Ihres Kühlschranks.

Damit Lebensmittel in diesem Bereich besonders gut gekühlt werden, achten Sie darauf, dass sich die Ablage auf der Höhe des Symbols befindet. Schauen Sie sich dazu bitte die Abbildung an.

Die obere Grenze des kältesten Bereiches liegt an der Unterkante des Aufklebers (Pfeilspitze). Die obere Ablage dieses Niedertemperaturbereiches muss sich auf der Höhe der Pfeilspitze befinden. Darunter werden die niedrigsten Temperaturen erreicht.

Da sich diese Ablagen herausnehmen lassen, orientieren Sie sich beim Einsetzen immer an den Aufklebern, damit Ihre Lebensmittel stets optimal im richtigen Bereich gekühlt werden.

Viele Lebensmittel lassen sich nur bei bestimmten Temperaturen besonders lange und schonend aufbewahren; daher kommt es immer auf die richtige Stelle an.

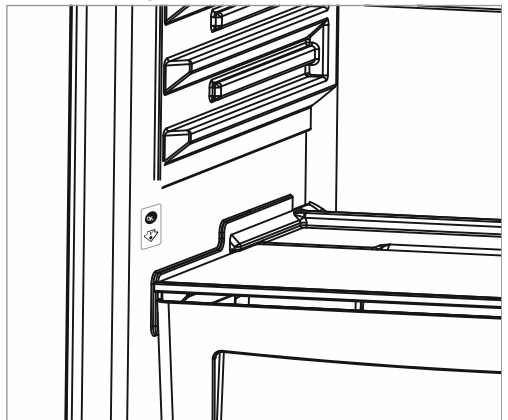

Zubehör

Wenn Ihr Produkt mit dem Turboventilator ausgestattet ist

Blockieren Sie nicht die Luuffein- und -auslässe durch eingelagerte Nahrungsmittel. Dies würde die vom Turboventilator bereitgestellte Luftzirkulation beeinträchtigen.

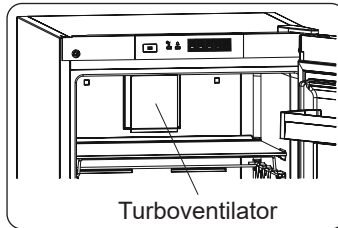

„Extrakühlung“-Schubladen (Bei Bestimmten Modellen)

Ideal, um Geschmack und Textur frischer Lebensmittel wie Fisch und Fleisch und Käse zu bewahren. Die ausziehbare Schublade gewährleistet dank der aktiven Kaltluftzirkulation eine Umgebung mit einer niedrigeren Temperatur als im Rest des Kühlschranks.

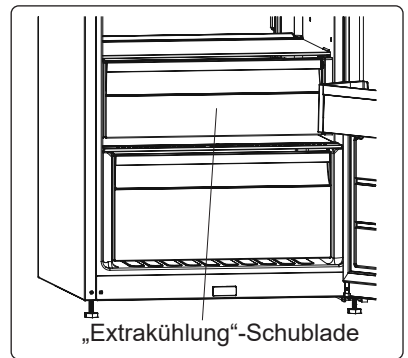

Frischeregler (bei bestimmten Modellen)

Bei vollem Gemüsefach sollte der Frischeregler vorne am Gemüsefach geöffnet werden. So kann die Luft und die Feuchtigkeit im Gemüsefach reguliert werden, um die Haltbarkeit der Lebensmittel im Fach zu verlängern. Wenn sich Kondenswasser am Glasablagefach bildet, muss der Frischeregler hinter dem Fach geöffnet werden.

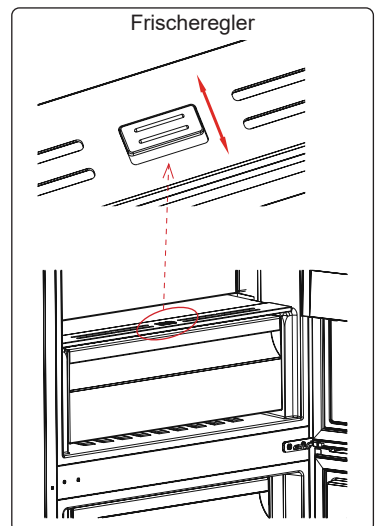

CustomFlex (bei bestimmten Modellen)

CustomFlex® gibt Ihnen große Freiheit zur persönlichen Einrichtung des Stauraums in Ihrem Kühlschrank. In der Tür befinden sich ein Der Deckel des CustomFlex-Aufbewahrungsbehälters wird durch Ziehen in Pfeilrichtung geöffnet. sowie mehrere mobile Behälter, so dass Sie diesen Raum ganz auf Ihre Bedürfnisse abstimmen können. Die Behälter sind sogar herausnehmbar, so dass Sie sie für leichten Zugang aus dem Kühlschrank entnehmen können.

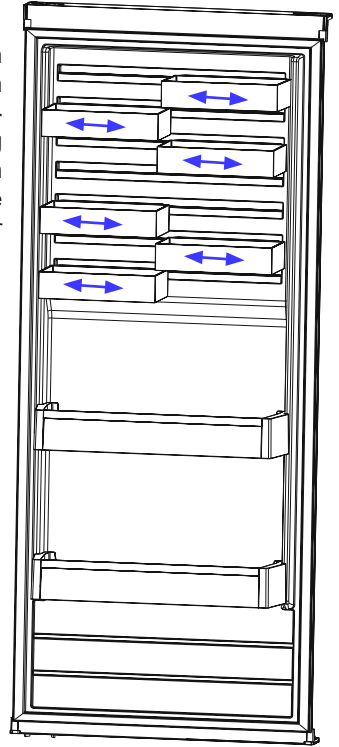



Die Darstellungen und Beschreibungen im Abschnitt über Zubehör können je nach Modell von Ihrem Gerät abweichen.

TEIL 3.

EINLEGEN DER NAHRUNGSMITTEL

Kühlteil

- Das Fach für frische Lebensmittel ist (auf dem Typenschild) markiert mit .
- Bewahren Sie Flüssigkeiten stets in verschlossenen Behältern im Kühlschrank auf, um Feuchtigkeit und die daraus entstehende Bildung von Reif zu vermeiden. Reif konzentriert sich an den kältesten Stellen, an denen die Flüssigkeit verdunstet, und im Lauf der Zeit muss das Gerät immer häufiger abgetaut werden.
- Stellen Sie keinesfalls warme Lebensmittel in den Kühlschrank. Warme Lebensmittel müssen zunächst bei Raumtemperatur abgekühlt werden und dann so im Kühlteil angeordnet werden, dass eine ausreichende Luftzirkulation gewährleistet ist.
- Achten Sie darauf, dass das Kühlgut nicht die Geräterückwand berührt, da sich Reif bildet und die Verpackung an der Rückwand haften bleibt. Öffnen Sie die Kühlschranktür nicht zu häufig.
- Es empfiehlt sich, Fleisch und rohen Fisch locker einzuschlagen und auf dem Glasfachboden direkt über der Gemüsebox zu lagern. Hier bieten sich aufgrund der kühleren Luft die besten Lagerbedingungen dafür.
- Bewahren Sie loses Obst und Gemüse in den Gemüfefächern auf.
- Obst und Gemüse sollte getrennt gelagert werden, damit ethylenempfindliche Gemüsesorten (grüne Blätter, Brokkoli, Karotten usw.) nicht durch ethylenausscheidendes Obst (Bananen, Pflirsiche, Aprikosen, Feigen usw.) angegriffen werden.
- Legen Sie kein feuchtes Gemüse in den Kühlschrank.
- Die Lagerdauer für Lebensmittel hängt zum einen von der Anfangsqualität des Produkts ab. Zum anderen ist aber auch eine ununterbrochene Kühlkette vor der Einlagerung im Kühlschrank ein wichtiges Kriterium.
- Um Verunreinigungen zwischen verschiedenen Lebensmitteln zu vermeiden, lagern Sie Fleischprodukte nicht zusammen mit Obst und Gemüse ein. Das aus dem Fleisch austretende Wasser kann andere Produkte im Kühlschrank verderben. Verpacken Sie Fleischprodukte deshalb immer gut und wischen Sie ausgetretene Flüssigkeiten auf den Fachböden ab.
- Legen Sie keine Lebensmittel vor den Luftkanälen ab.
- Verbrauchen Sie abgepackte Lebensmittel vor dem empfohlenen Mindesthaltbarkeitsdatum.

 **HINWEIS:** Die effizienteste Nutzung der Energie ist in der Konfiguration mit den Schubladen im unteren Teil des Geräts und gleichmäßig verteilten Regalen gewährleistet. Die Positionen der Türfächer haben keinen Einfluss auf den Energieverbrauch.

 **HINWEIS:** Kartoffeln, Zwiebeln und Knoblauch sollten nicht im Kühlschrank aufbewahrt werden.

In der folgenden Tabelle sind die wichtigsten Lebensmittelgruppen und die jeweils beste Aufbewahrungsart und -dauer im Kühlteil aufgeführt.

Lebensmittel	Maximale Lagerdauer	Lagerart und -ort
Obst und Gemüse	1 Woche	Gemüsebox
Fleisch und Fisch	2 - 3 Tage	In Kunststoffolie oder -beutel oder im Fleischbehälter auf dem Glasfachboden lagern
Käse	3 - 4 Tage	Im dafür vorgesehenen Türfach
Butter und Margarine	1 Woche	Im dafür vorgesehenen Türfach

Lebensmittel	Maximale Lagerdauer	Lagerart und -ort
Flaschenprodukte, z. B. Milch und Joghurt	Bis zum vom Hersteller angegebenen Ablaufdatum	Im dafür vorgesehenen Türfach
Eier	1 Monat	Im dafür vorgesehenen Eierfach
Gekochte Lebensmittel	2 Tage	Alle Ablagefächer

TEIL 4. REINIGEN UND WARTUNG

- Ziehen Sie vor der Reinigung unbedingt den Netzstecker.



- Waschen Sie den Kühlschrank nicht mit fließendem Wasser.



- Sie können die Innen- und Außenflächen mit einem weichen Tuch oder einem Schwamm mit warmem Seifenwasser abwischen.

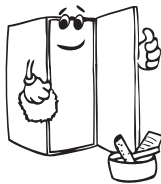
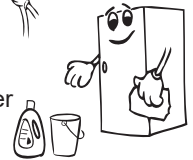

- Nehmen Sie die Innenteile einzeln heraus und reinigen Sie sie mit Seifenwasser. Waschen Sie diese nicht im Geschirrspüler.



- Verwenden Sie keine brennbaren, explosiven oder ätzenden Materialien wie Verdünnern, Benzin oder Säure zur Reinigung.



- Der Kondensator (der hintere Teil mit schwarzen Flügeln) sollte mit einem Staubsauger oder einer trockenen Bürste mindestens einmal im Jahr gereinigt werden. Dies unterstützt einen effizienten Betrieb des Kühlschranks und hilft Ihnen beim Energiesparen



LED-Beleuchtung auswechseln

Falls Ihr Kühlschrank eine LED-Beleuchtung hat, wenden Sie sich an den Helpdesk, da sie nur von autorisiertem Personal ausgewechselt werden sollte.

TEIL 5. TRANSPORT UND UMSTELLUNG

- Die Originalverpackung inkl. Schaumteile kann für zukünftige Transporte aufbewahrt werden (optional).
- Bei erneutem Transportieren des Geräts sollten Sie es mit dickem Verpackungsmaterial, Bändern oder starken Seilen umwickeln und den Transporthinweisen auf der Verpackung folgen.
- Nehmen Sie zuerst alle beweglichen Teile aus dem Gefrierschrank heraus (Regale, Zubehör, Crisper etc.) oder kleben Sie sie im Inneren fest, um sie vor Schlägen beim Transport zu schützen

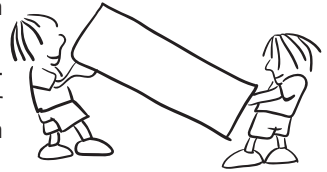

Tragen Sie Ihr Kühlschrank in aufrechter Position.

Neupositionierung der Tür

- Es ist nicht möglich, die Öffnungsrichtung Ihrer Kühlschranktür zu ändern, wenn die Türgriffe an Ihrem Kühlschrank von der Vorderfläche der Tür installiert sind.
- Bei Modellen ohne Griffe und Modellen mit seitlich angebrachten Griffen kann die Öffnungsrichtung der Tür geändert werden.
- Wenn die Türöffnungsrichtung Ihres Kühlschranks geändert werden kann, sollten Sie sich an den nächsten autorisierten Kundendienst wenden, um die Öffnungsrichtung zu ändern

TEIL 6.

BEVOR SIE DEN KUNDENDIENST RUFEN

Prüfalarm

Ihr Kühlschrank warnt Sie, wenn Kühltemperatur falsch ist oder wenn im Gerät eine Störung aufgetreten ist. Die Warnziffern werden in der Kühlanzeige angezeigt.

Alarmanzeige- LED schaltet sich ein	FEHLERTYPW	HY	ABHILF E
	„Fehlerwarnungen“	Ein oder mehrere Teile funktionieren nicht oder es liegt ein Fehler im Kühlprozess vor. Das Produkt wird erstmalig angeschlossen oder die Stromversorgung war 1 Stunde lang unterbrochen.	Prüfen Sie, ob die Tür offen ist und das Produkt 1 Stunde in Betrieb war. Falls die Tür nicht offen ist und das Produkt 1 Stunde in Betrieb war, sollten Sie so schnell wie möglich den Kundendienst verständigen.

Das Gerät läuft nicht

- Ist es ein Stromausfall?
- Ist der Stecker richtig in die Dose eingesteckt?
- Ist die Sicherung der Steckdose, in die der Stecker eingesteckt ist, oder die Hauptsicherung durchgebrannt?
- Ist die Steckdose defekt? Um die zu überprüfen, stecken Sie den Kühlschrank in eine als funktionierend bekannte Steckdose ein.

Eine Temperaturerhöhung kann verursacht werden durch:

- Häufiges Öffnen der Tür für einen längeren Zeitraum
- Befüllen mit großen Mengen warmer Lebensmittel
- Hohe Umgebungstemperatur
- Eine Störung im Gerät

Wenn Ihr Kühlschrank zu laut läuft

Kompressorgeräusch

Normales Motorgeräusch Dieses Geräusch bedeutet, dass der Kompressor normal arbeitet. Nach dem Einschalten kann der Kompressor für kurze Zeit etwas lauter sein.

Blubberndes Geräusch und Plätschern:

Dieses Geräusch wird durch das durch die Röhren des Geräts fließende Kältemittel verursacht.

Luftblasgeräusch:

Normales Ventilatorgeräusch Dieses Geräusch tritt beim normalen Betrieb des Kühlschranks wegen der Luftzirkulation auf.

Wenn sich im Kühlschrank Feuchtigkeit bildet:

- Sind alle Lebensmittel ordentlich verpackt? Wurden die Behälter, bevor sie in den Kühlschrank gestellt wurden, abgetrocknet.
- Wurde die Kühlschranktür häufig geöffnet? Wenn die Tür geöffnet ist, dringt die Luftfeuchtigkeit des Raums in den Kühlschrank. Die Feuchtigkeit bildet sich rascher, wenn Sie die Tür häufig öffnen, insbesondere dann, wenn die Luftfeuchtigkeit im Raum hoch ist.
- Die Bildung von Wassertropfen an der Rückwand nach dem automatischen Abtauen ist normal. (Bei Sandmodellen)

Wenn die Tür nicht richtig geöffnet oder geschlossen werden kann:

- Verhindern Lebensmittelverpackungen, dass die Tür geschlossen werden kann?
- Sind die Türfächer, Regale und Schubladen ordentlich angebracht?
- Sind die Türscharniere gebrochen oder verschlissen?
- Steht Ihr Kühlschrank in der Waage?

Empfehlungen

- Das von Ihnen erworbene Gerät ist nur für die Anwendung im Privathaushalt und die angegebenen Zwecke vorgesehen. Es ist nicht für die kommerzielle oder allgemeine Verwendung geeignet. Wenn der Verbraucher das Gerät in einer Weise verwendet, die nicht mit diesen Angaben übereinstimmen, weisen wir ausdrücklich darauf hin, dass der Hersteller und der Händler nicht für Reparaturen oder Schäden innerhalb der Garantiezeit aufkommen muss.
- Im Falle eines Stromausfalls ziehen Sie bitte den Gerätenetzstecker. Hierdurch werden Schäden am Kompressor verhindert. Sie sollten das Einstecken, nach dem die Stromversorgung wiederhergestellt ist, um 5-10 Minuten verzögern. Hierdurch werden Schäden an den Bauteilen verhindert.
- Die Kühleinheit Ihres Kühlschranks ist hinter der Rückwand verborgen. Daher können sich Wassertropfen oder Eis auf der Rückseite Ihres Kühlschranks wegen des Betriebs des Kompressors in festgelegte Intervallen bilden. Das ist normal. Der Kühlschrank muss, es sei denn, die Eisbildung ist massiv, nicht abgetaut werden.
- Wenn Sie den Kühlschrank für einen längeren Zeitraum nicht verwenden (z. B. während des Sommerurlaubs) sollten Sie ihn ausstecken. Reinigen Sie Ihren Kühlschrank wie im Kapitel "Reinigen" beschrieben und lassen die Tür offen, um die Entwicklung von Feuchtigkeit und Gerüchen zu verhindern.
- Wenn das Problem nach Befolgung aller obigen Anweisungen weiter besteht, setzen Sie sich bitte mit einem autorisierten Kundendienst in Verbindung.

Tipps zum Energiesparen

1. Stellen Sie das Gerät in einem kühlen, gut belüfteten Raum auf. Vermeiden Sie aber direktes Sonnenlicht oder Wärmequellen (Heizkörper, Herd usw.). Verwenden Sie ggf. eine Isolierplatte.
2. Lassen Sie warme Speisen und Getränke abkühlen, bevor Sie sie in den Kühlschrank legen.
3. Decken Sie Getränke und flüssige Nahrungsmittel zu. Andernfalls steigt die Feuchtigkeit im Gerät an. Dadurch muss die Betriebszeit erhöht werden. Außerdem wird dadurch die Geruchsbildung oder Geschmacksübertragung verhindert.
4. Öffnen Sie die Kühlschranktüren immer nur möglichst kurz.
5. Halten Sie alle Abdeckungen der unterschiedlichen Temperaturzonen im Gerät geschlossen (Crisper, Frischeteil usw.)
6. Die Türdichtung muss sauber und elastisch sein. Tauschen Sie beschädigte Dichtungen aus.
7. Die Funktion Öko-Modus bzw. die Standardeinstellung konserviert frische Lebensmittel und spart gleichzeitig Energie.
8. Fach für frische Lebensmittel (Kühlschrank): Die effizienteste Nutzung der Energie wird in der Konfiguration mit den Schubladen im unteren Teil des Geräts und gleichmäßig verteilten Regalen gewährleistet.

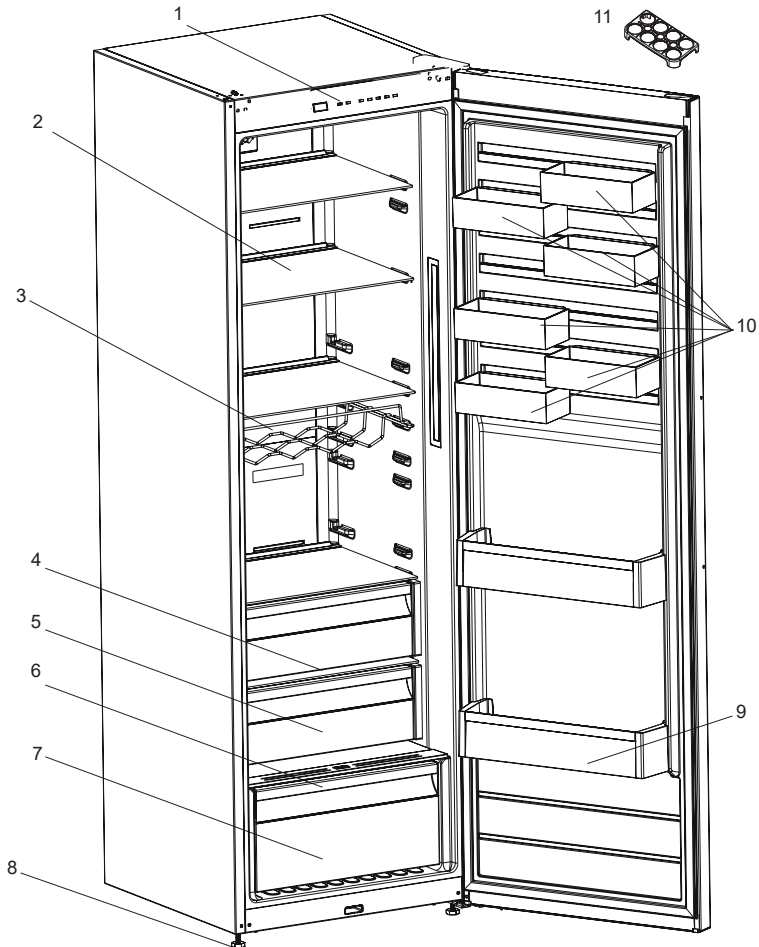

Diese Abbildung wurde für Informationszwecke gezeichnet, um die verschiedenen Bestandteile und das Zubehör im Kühlschrank zu zeigen. Die Bestandteile können sich je nach Gerätemodell unterscheiden.

- | | |
|---|-----------------------|
| 1) Bedienfeld | (Sicherheitsglas*) |
| 2) Obere Gemüsefach-Abdeckung | 7) Unteres Gemüsefach |
| 3) Weinregal * | 8) Ausgleichsfüße* |
| 4) Obere „Extrakühlung“-Schublade * | 9) Flaschenregal |
| 5) Tiroir central de réfrigération supplémentaire * | 10) CustomFlex * |
| 6) Untere Gemüsefach-Abdeckung | 11) Ei-Halter |
- *(Bei einigen Modellen)

TEIL 8. TECHNISCHE DATEN

Die technischen Informationen befinden sich auf dem Typenschild auf der Innenseite des Gerätes sowie auf dem Energieetikett.

Der QR-Code auf dem mit dem Gerät gelieferten Energieetikett enthält einen Weblink zu den Informationen über die Leistung des Geräts in der EU EPREL-Datenbank.

Bewahren Sie dieses Energieetikett zur jederzeitigen Einsicht zusammen mit dem Benutzerhandbuch und allen anderen mit diesem Gerät gelieferten Dokumenten auf.

Dieselben Informationen finden Sie auch bei EPREL über den Link <https://eprel.ec.europa.eu>, indem Sie dort den Modellnamen und die Produktnummer vom Typenschild des Geräts eingeben.

Ausführliche Informationen über das Energieetikett finden Sie unter dem Link www.theenergylabel.eu.

TEIL 9. INFORMATIONEN FÜR PRÜFINSTITUTE

Installation und Vorbereitung des Geräts für eine eventuelle Ökodesign-Prüfung müssen in Übereinstimmung mit EN 62552 erfolgen. Dazu müssen die Belüftungsanforderungen, Aussparungsabmessungen und Mindestabstände auf der Rückseite den Angaben in Teil 1 dieses Benutzerhandbuchs entsprechen. Bitte wenden Sie sich für weitere Informationen, einschließlich der Ladepläne, an den Hersteller.



FR

INCENDIE

Avertissement; Risque d'incendie / matières inflammables

Table des matières

AVANT D'UTILISER VOTRE APPAREIL.....	30
Consignes de Sécurité	30
Instructions de sécurité	35
Recommandations	35
Montage et mise en marche de votre appareil	36
Avant de commencer à utiliser votre appareil	37
Informations relatives à la technologie No-Frost	38
Dimensions.....	39
INFORMATIONS RELATIVES A L'UTILISATION	40
Panneau de commande	40
Bouton de réglage de température du compartiment réfrigérateur	40
Témoin d'alarme	40
Mode Super refroidissement	40
Réglages de la température du réfrigérateur	41
Avertissements relatifs aux réglages de la température	41
Accessoires	43
Si votre produit est doté d'un ventilateur turbo :	43
Tiroirs de réfrigération supplémentaire	43
Tiroir de réfrigération supplémentaire	43
Réglage Flux d'Air	44
CustomFlex	44
MISE EN PLACE DES ALIMENTS DANS L'APPAREIL.....	45
Compartiment réfrigérateur	45
NETTOYAGE ET ENTRETIEN.....	46
EXPEDITION ET REPOSITIONNEMENT.....	47
Repositionnement de la porte	47
AVANT D'APPELER LE SERVICE APRÈS-VENTE	48
Conseils pour économiser l'énergie	50
LES PARTIES DE L'APPAREIL ET LES COMPARTIMENTS	51
CARACTÉRISTIQUES TECHNIQUES	52
INFORMATIONS POUR LES INSTITUTS DE TESTS	52

POUR DES RÉSULTATS PARFAITS

Merci d'avoir choisi ce produit AEG. Nous l'avons créé pour vous offrir des performances impeccables pendant de nombreuses années, avec des technologies innovantes qui contribuent à vous simplifier la vie : des caractéristiques que vous ne trouverez peut-être pas sur les appareils ordinaires. Veuillez consacrer quelques minutes à nous lire pour tirer le meilleur parti de notre produit.

N'hésitez pas à consulter notre site Web pour :



Obtenir des conseils d'utilisation, des brochures, un service de dépannage, des informations sur l'entretien et les réparations :

www.aeg.com/support



Enregistrer votre produit pour un meilleur service :

www.registeraeg.com



Acheter des accessoires, des consommables et des pièces de rechange d'origine pour votre appareil :

www.aeg.com/shop

ASSISTANCE ET SERVICE À LA CLIENTÈLE

Utilisez uniquement des pièces de rechange d'origine.

Lorsque vous contactez notre centre de services agréé, assurez-vous que vous disposez des données suivantes : Modèle, code du produit, numéro de série.

Ces informations se trouvent sur la plaque signalétique.

 Avertissement / Attention - Informations sur la sécurité

 Informations générales et conseils

 Informations environnementales

Sous réserve de modifications sans préavis.

PARTIE 1. AVANT D'UTILISER VOTRE APPAREIL

Consignes de Sécurité

Il convient de lire attentivement le manuel d'instructions avant d'installer et d'utiliser l'appareil. Nous ne sommes pas responsables des dommages dus à une mauvaise utilisation.

Il convient de suivre toutes les instructions de l'appareil et du manuel d'instructions et de conserver ce manuel en lieu sûr pour pouvoir résoudre les problèmes pouvant survenir à l'avenir.

Cet appareil n'est pas destiné à être utilisé comme un appareil encastrable.

En cas d'installation différente d'une installation autonome respectant l'espace requis dans les dimensions d'utilisation, l'appareil fonctionnera correctement mais la consommation énergétique pourra légèrement augmenter.

⚠ MISE EN GARDE: Maintenir dégagées les ouvertures de ventilation dans l'enceinte de l'appareil ou dans la structure d'encastrement.

⚠ MISE EN GARDE: Ne pas utiliser de dispositifs mécaniques ou autres moyens pour accélérer le processus de dégivrage autres que ceux recommandés par le fabricant.

⚠ MISE EN GARDE: Ne pas utiliser d'appareils électriques à l'intérieur du compartiment de stockage des denrées, à moins qu'ils ne soient du type recommandé par le fabricant.

⚠ MISE EN GARDE: Ne pas endommager le circuit de réfrigération.

⚠ AVERTISSEMENT: Lors du positionnement de l'appareil, s'assurer que le cordon d'alimentation n'est pas coincé ni endommagé.

⚠ AVERTISSEMENT: Ne pas placer de socles mobiles de prises multiples ni de blocs d'alimentation portables à l'arrière de l'appareil.

⚠ MISE EN GARDE: Pour éviter tout risque dû à l'instabilité de l'appareil, celui-ci doit être fixé conformément aux instructions suivantes :

⚠ Si votre appareil utilise le R600a comme réfrigérant (cette information est indiquée sur l'étiquette du réfrigérateur), veiller à éviter d'endommager les éléments du réfrigérateur lors de son transport et de son installation. Le R600a est un gaz naturel respectueux de l'environnement, mais il est explosif. En cas de fuite résultant d'un dommage occasionné aux éléments du réfrigérateur, déplacer ce dernier afin de l'éloigner de toute flamme nue ou source de chaleur et aérer la pièce où se trouve l'appareil pendant quelques minutes.

- Gardez tous les emballages hors de portée des enfants. Éliminez les emballages de manière appropriée.
- Lors du transport ou de la mise en place du réfrigérateur, ne pas endommager le circuit du gaz réfrigérant.
- Ne pas stocker dans cet appareil des substances explosives telles que des aérosols contenant des gaz propulseurs inflammables.
- Cet appareil est uniquement destiné à la conservation des aliments et des boissons.
- Cet appareil est conçu pour un usage domestique unique, dans un environnement intérieur.
- Cet appareil peut être utilisé dans les bureaux, les chambres d'hôtel, les chambres d'hôtes, les maisons d'hôtes de ferme et d'autres hébergements similaires lorsque cette utilisation ne dépasse pas le niveau (moyen) de l'utilisation domestique.
- Si la prise ne correspond pas à la fiche du réfrigérateur, elle doit être remplacée par le fabricant, par un technicien ou par des personnes de qualification similaire afin d'éviter tout danger.

- Une fiche de terre spéciale a été branchée au câble d'alimentation de votre réfrigérateur. Cette fiche doit être utilisée avec une prise spécialement mise à la terre de 16 ampères ou 10 ampères selon le pays où le produit sera vendu. Si vous ne disposez pas d'une telle prise, veuillez l'obtenir auprès d'un électricien qualifié.
- Cet appareil peut être utilisé par des enfants âgés d'au moins 8 ans et par des personnes ayant des capacités physiques, sensorielles ou mentales réduites ou dénuées d'expérience ou de connaissance, s'ils (si elles) sont correctement surveillé(e) s ou si des instructions relatives à l'utilisation de l'appareil en toute sécurité leur ont été données et si les risques encourus ont été appréhendés. Les enfants ne doivent pas jouer avec l'appareil. Le nettoyage et l'entretien par l'utilisateur ne doivent pas être effectués par des enfants sans surveillance.
- Les enfants âgés de 3 à 8 ans sont autorisés à charger et décharger les **appareils de réfrigération**. Le nettoyage et l'entretien des appareils de réfrigération ne doit pas être fait par des enfants. Les très jeunes enfants (0-3 ans) ne doivent pas utiliser les appareils de réfrigération, les jeunes enfants (3-8 ans) doivent faire l'objet d'une surveillance continue lorsqu'ils utilisent les appareils de réfrigération, les enfants plus âgés (8-14 ans) et les personnes vulnérables peuvent utiliser les appareils de réfrigération en toute sécurité à condition d'être supervisés ou d'avoir reçu des instructions appropriées concernant leur utilisation. Les personnes très vulnérables ne doivent pas utiliser les appareils de réfrigération à moins de faire l'objet d'une surveillance continue.
- Si le câble d'alimentation est endommagé, il doit être remplacé par le fabricant, son service après vente ou des personnes de qualification similaire afin d'éviter un danger.
- **MISE EN GARDE:** Remplir le bac à glaçons uniquement avec de l'eau potable.

Pour éviter la contamination des aliments, il y a lieu de respecter les instructions suivantes :

- Des ouvertures de la porte de manière prolongée sont susceptibles d'entraîner une augmentation significative de température des compartiments de l'appareil.
- Nettoyer régulièrement les surfaces susceptibles d'être contact avec les aliments et les systèmes d'évacuation accessibles.
- Entreposer la viande et le poisson crus dans les bacs du réfrigérateur qui conviennent, de telle sorte que ces denrées ne soient pas en contact avec d'autres aliments ou qu'elles ne s'égouttent pas sur les autres aliments.
- Les compartiments des denrées congelées deux étoiles conviennent à la conservation des aliments pré-congelés, à la conservation ou à la fabrication de crème glacée et de glaçons.
- Les compartiments «une, deux et trois étoiles» ne conviennent pas pour la congélation des denrées alimentaires fraîches.
- Si l'**appareil de réfrigération** demeure vide de manière prolongée, le mettre hors tension, en effectuer le dégivrage, le nettoyer, le sécher, et laisser la porte ouverte pour prévenir le développement de moisissures à l'intérieur de l'appareil.

Dépannage

- Pour réparer l'appareil, contactez le centre de service agréé. Utilisez uniquement des pièces de rechange d'origine.
- Veuillez noter que la réparation par vos propres soins ou la réparation non professionnelle peut avoir des conséquences sur la sécurité et peut annuler la garantie.
- Les pièces de rechange suivantes seront disponibles pendant 7 ans après l'arrêt de la fabrication du modèle : thermostats, capteurs de température, cartes de circuits imprimés, sources de lumière, poignées de porte, charnières de porte, plateaux et paniers.
- Veuillez noter que certaines de ces pièces de rechange ne sont disponibles que pour les réparateurs professionnels, et que toutes les pièces de rechange ne sont pas pertinentes pour tous les modèles.
- Les joints de porte seront disponibles pendant 10 ans après l'arrêt de la fabrication du modèle.

Instructions de sécurité

- Ne pas utiliser d'appareils électriques à l'intérieur du réfrigérateur.
- Si cet appareil sert à remplacer un vieux congélateur, veuillez détruire ses mécanismes de verrouillage avant de vous débarrasser de l'appareil. Ceci permet d'éviter aux enfants de s'enfermer dans l'appareil et de mettre ainsi leur vie en danger.
- Les appareils hors d'usage renferment des gaz dans l'isolation et dans le circuit réfrigérant qui doivent être évacués correctement. L'ancien appareil doit obligatoirement être mis au rebut dans une déchetterie, ou repris par le magasin vendeur de l'appareil neuf. Contacter votre Mairie pour obtenir des renseignements concernant la mise au rebut et les endroits possibles. Assurez-vous que les tubes frigorifiques ne sont pas endommagés avant la mise au rebut.

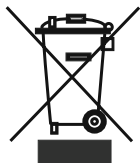

Les produits électriques et électroniques usagés ne doivent pas être jetés avec les ordures ménagères. Renseignez-vous auprès du revendeur où vous avez acheté ce produit pour obtenir la marche à suivre en matière de recyclage.

Remarque importante:



Important ! Veuillez lire attentivement le manuel d'utilisation avant de procéder à l'installation et à l'utilisation de votre appareil. Notre responsabilité ne saurait être engagée en cas de dommages dus à une mauvaise utilisation du produit.

A la réception de l'appareil, vérifiez qu'il ne soit pas endommagé et que les pièces et accessoires soient en parfait état.

N'utilisez pas un appareil endommagé. En cas de doute, vérifiez auprès de votre vendeur.

Recommandations

- Interdiction d'utiliser des adaptateurs ou prises multiples qui pourraient provoquer une surchauffe ou un incendie.
- Veuillez ne pas insérer de fiche avec le câble endommagée, déchirée ou usée à l'intérieur de la prise.
- Ne tordez pas et ne pliez pas les câbles.

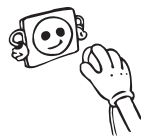

- Interdisez aux enfants de jouer avec cet appareil. Ils ne doivent EN AUCUN CAS s'asseoir sur les étagères, ni se suspendre à la porte.
- Ne pas insérer la fiche dans la prise avec la main mouillée .
- Les bouteilles contenant de l'alcool en grande quantité doivent être soigneusement rebouchées et placées perpendiculairement dans l'appareil .



- Ne pas stocker dans cet appareil des substances explosives telles que les aérosols contenant des gaz propulseurs inflammables.
- Ne pas mettre en marche au moyen d'un programmateur, d'une minuterie, ou d'un système de commande à distance séparé ou tout autre dispositif qui met l'appareil sous tension automatiquement.



- Lorsque la porte du réfrigérateur est fermée, un vide s'installe. Patientez environ 1 minute avant de la rouvrir. Cette application est optionnelle pour une ouverture facile de la porte. Dans ce cas, une infime condensation est susceptible de survenir autour de cette zone et vous pouvez l'ôter.

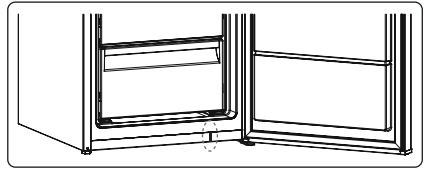

Montage et mise en marche de votre appareil



Avertissement ! Cet appareil doit être branché à une prise murale avec mise à la terre. Lors de l'installation de l'appareil, veillez à ce que le câble d'alimentation ne soit pas coincé dessous, dans quel cas ce dernier serait endommagé.

- Cet appareil fonctionne sur courant alternatif 220-240 V et 50 Hz.
- Avant d'effectuer le raccordement électrique, assurez-vous que le voltage indiqué sur la plaque signalétique correspond au voltage de l'installation électrique de votre habitation.
- La responsabilité de notre société ne saurait être engagée pour des dommages pouvant survenir suite à une utilisation effectuée sans mise à la terre.
- Positionnez votre appareil de sorte qu'il ne soit pas directement exposé à la lumière du soleil.
- Cet appareil ne doit pas être utilisé en plein air, ni exposé à la pluie.
- Il doit être séparé par une distance d'au moins 50 cm entre les sources de chaleur telles que les cuisinières, les fours, les radiateurs et autres réchauds, et de 5 cm au moins des fours électriques.
- Si ce dernier est juxtaposé à un congélateur, il est indispensable de prévoir un espace d'au moins 2 cm entre les deux appareils pour éviter tout risque de condensation de l'humidité sur les surfaces externes.
- Le dégagement supérieur requis pour l'appareil peut être dérivé des dimensions fournies dans le chapitre Dimensions.
- Vous ne devez en aucun cas déplacer ou enlever le bac de récupération des eaux de dégivrage.
- Ne posez pas d'aliments ou de récipients très chauds sur le réfrigérateur. Celui-ci pourrait être endommagé.
- Pour éviter que le condenseur (grille noire à l'arrière) ne touche au mur, installez l'intercalaire plastique fourni pour le mettre à bonne distance (pour le fixer, emboîtez et tournez-le de 90°).



- Si vous positionnez l'appareil contre un mur dans une installation autonome, installez les entretoises arrière afin de garantir la distance maximale possible.
- Pour obtenir un bon fonctionnement dépourvu de toute vibration, il est impératif de positionner l'appareil de niveau (contrôle avec un niveau) à l'aide des pieds réglables avant qui doivent être réglés pour obtenir le niveau (tournez les pieds réglables dans le sens des aiguilles d'une montre ou dans le sens inverse). Cette procédure doit être effectuée impérativement avant de placer les aliments dans le réfrigérateur.

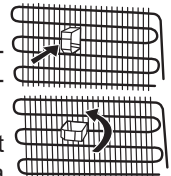

- Avant d'utiliser votre appareil, nettoyez toutes ses pièces avec de l'eau chaude dans laquelle vous aurez ajouté un produit de nettoyage non corrosif, puis rincez avec de l'eau propre et séchez. A l'issue du processus de nettoyage, remettez toutes les pièces en place.
- Pour l'installation d'une niche side-by-side, veuillez vous référer au kit d'assemblage fourni avec le congélateur et son manuel d'installation (REMARQUE : le kit d'assemblage est également disponible séparément en tant qu'accessoire)

Avant de commencer à utiliser votre appareil

- Après avoir été transporté, déballé et installé, avant la première utilisation, laissez obligatoirement votre appareil se reposer pendant 3 heures (en position verticale), puis insérez la fiche dans la prise murale. Si vous le branchez sans attendre ce délai, vous risquez d'endommager le compresseur.
- Vous pourrez sentir une odeur la première fois que vous faites fonctionner votre appareil; cette odeur disparaîtra une fois que le processus de froid commencera.

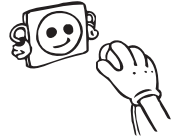

Éclairage intérieur



AVERTISSEMENT !

Risque de choc électrique.

- Concernant la (les) lampe(s) à l'intérieur de ce produit et les lampes de rechange vendues séparément : Ces lampes sont destinées à résister aux conditions physiques extrêmes des appareils ménagers, telles que la température, les vibrations, l'humidité, ou sont destinées à signaler des informations sur l'état de fonctionnement de l'appareil. Elles ne sont pas destinées à être utilisées dans d'autres applications et ne conviennent pas à l'éclairage des pièces de la maison.

Informations relatives à la technologie No-Frost

Les réfrigérateurs à Froid ventilé sont différents des autres réfrigérateurs statiques dans leur principe de fonctionnement.

Dans les réfrigérateurs normaux, l'humidité qui pénètre dans les réfrigérateurs en raison de l'ouverture de la porte et de l'humidité inhérente aux aliments provoque la congélation à l'arrière du conduit d'air. Pour dégivrer le gel et la glace à l'arrière du conduit d'air, vous devez de façon périodique débrancher le réfrigérateur, placer séparément les aliments qui doivent rester congelés dans un récipient refroidi. La situation est complètement différente dans les réfrigérateurs à froid ventilé. En effet, l'air sec et froid est soufflé de manière homogène dans le compartiment réfrigérateur et de manière régulière à plusieurs points au moyen d'un ventilateur. L'air froid soufflé de manière homogène et régulière entre les clayettes refroidit toutes les denrées de façon égale et uniforme, empêchant ainsi l'humidité et le gel. Par conséquent, votre réfrigérateur à Froid ventilé vous permet une utilisation facile, en plus de son énorme capacité et son aspect élégant.

Les rabats sont situés sur la paroi arrière, derrière le tiroir de réfrigération supplémentaire. En ouvrant et en fermant les rabats, il est possible de contrôler la quantité d'air frais entrant dans le tiroir de réfrigération supplémentaire. Pour garantir une circulation d'air optimale, gardez les rabats ouverts.

Les rabats sont situés sur la paroi arrière, derrière le tiroir de réfrigération supplémentaire. En ouvrant et en fermant les rabats, il est possible de contrôler la quantité d'air frais entrant dans le tiroir de réfrigération supplémentaire. Pour garantir une circulation d'air optimale, gardez les rabats ouverts.

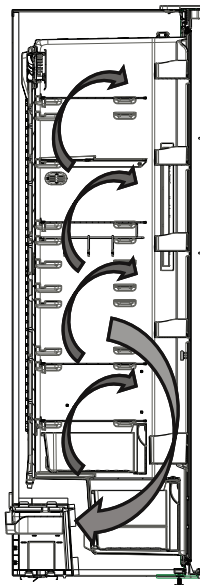

Dimensions

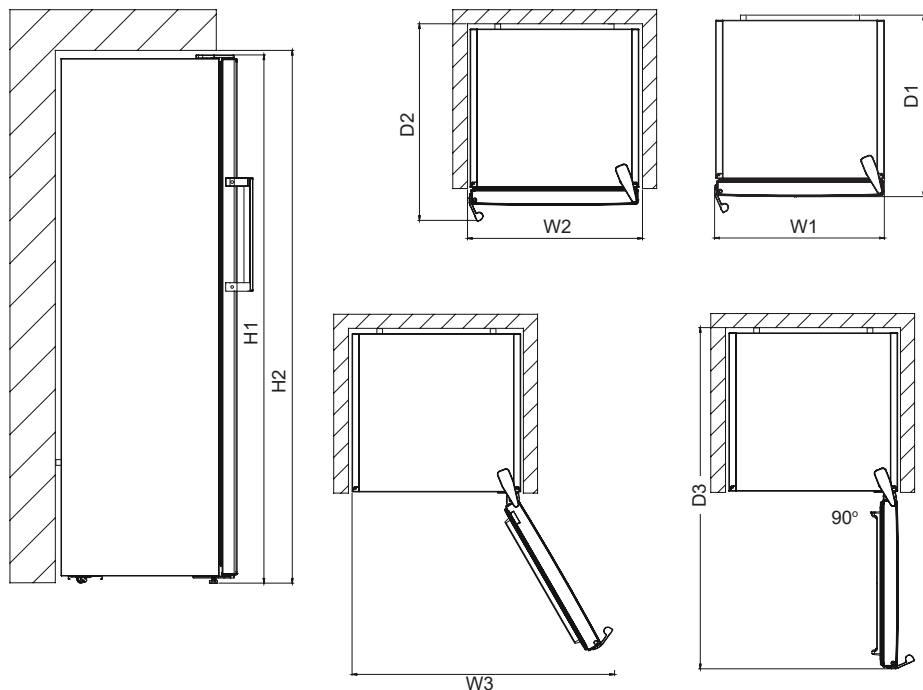

Dimensions globales ¹		
H1*	mm	1860
W1	mm	595
D1	mm	650

¹ la hauteur, la largeur et la profondeur de l'appareil sans la poignée et les pieds

* y compris la hauteur de la charnière supérieure (10 mm)

Espace nécessaire à l'utilisation ²		
H2	mm	1900
W2	mm	600
D2	mm	718

² la hauteur, la largeur et la profondeur de l'appareil, y compris la poignée, ainsi que l'espace nécessaire à la libre circulation de l'air de refroidissement

Espace global nécessaire à l'utilisation ³		
W3	mm	917
D3	mm	1158

³ la hauteur, la largeur et la profondeur de l'appareil, y compris la poignée, plus l'espace nécessaire à la libre circulation de l'air de refroidissement, plus l'espace nécessaire pour permettre l'ouverture de la porte à l'angle minimum permettant le retrait de tous les équipements internes

PARTIE 2. INFORMATIONS RELATIVES A L'UTILISATION

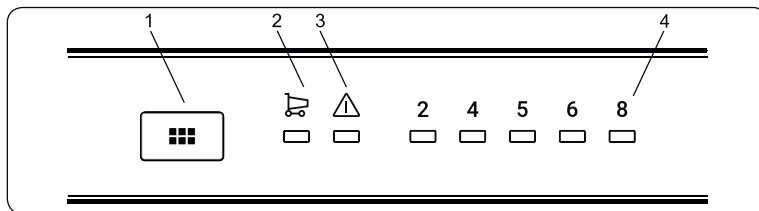

Panneau de commande

- 1-Bouton de réglage de température du réfrigérateur
- 2-Symbole du Mode Super refroidissement
- 3-Témoin d'alarme
- 4-Indicateur de réglage de température du réfrigérateur

Bouton de réglage de température du compartiment réfrigérateur

Éclairage (si disponible)

Lorsque le produit est branché pour la première fois, les lumières intérieures peuvent s'allumer avec une minute de retard en raison des tests d'ouverture.

Ce bouton permet de régler la température du réfrigérateur. Appuyez sur ce bouton pour régler les valeurs relatives au compartiment réfrigérateur. Utilisez ce bouton pour activer le mode Super refroidissement.

Témoin d'alarme

En cas de problème dans le réfrigérateur, le témoin d'alarme est rouge.

Mode Super refroidissement

Quand l'utiliser ?

- pour refroidir de grandes quantités d'aliments ;
- pour refroidir des plats rapides ;
- pour refroidir rapidement des aliments ;
- pour conserver les aliments saisonniers pendant longtemps.

Comment l'utiliser ?

- Appuyez sur le bouton de réglage de température jusqu'à ce que le témoin du mode Super refroidissement s'allume.
- Le témoin de super refroidissement reste allumé pendant ce mode.
- Pour que les performances optimales de l'appareil atteignent la capacité de refroidissement maximale, activez le mode Super refroidissement 6 heures avant de placer les aliments frais dans le réfrigérateur.

Pendant ce mode :

Si vous appuyez sur le bouton de réglage de température, le mode est annulé et le réglage restauré à 2.

Remarque : Le mode « Super refroidissement » est annulé automatiquement au bout de 6 heures ou lorsque la température du capteur de congélation est inférieure à 2°C.

Réglages de la température du réfrigérateur

- La température initiale de l'écran de réglage est 5°C.
- Appuyez une fois sur le bouton de réglage du réfrigérateur.
- À chaque pression de ce bouton, le réglage de température augmente (2°C, 4°C, 5°C, 6°C, 8°C, Super refroidissement)
- Si vous appuyez sur le bouton de réglage du réfrigérateur jusqu'à l'apparition du symbole de super refroidissement sur l'écran
 - de réglage de température et n'appuyez sur aucun bouton pendant les 3 secondes qui suivent, le symbole de Super refroidissement clignote.
- Si vous continuez d'appuyer sur ce bouton, il recommence à partir de la dernière valeur.

Paramètres de température recommandés pour le réfrigérateur

Quand régler	Valeur réglée
Lorsqu'une petite quantité d'aliments est conservée	8
Pour une utilisation normale	4
Lorsqu'une grande quantité d'aliments est conservée	2

Avertissements relatifs aux réglages de la température

- Vos réglages de température resteront encore valides au cours de toutes les pannes électriques.
- Ne passez pas à un réglage à moins d'avoir fini avec un autre.
- Le réglage de la température doit être effectué en tenant compte des paramètres suivants : la fréquence d'ouverture et de fermeture de la porte du réfrigérateur, la quantité d'aliments conservée, et la température ambiante dans laquelle le réfrigérateur se trouve.
- Selon la température ambiante, votre réfrigérateur doit fonctionner de manière ininterrompue pendant au moins 24 heures afin de refroidir complètement une fois branché pour la première fois. Au cours de cette période, évitez d'ouvrir fréquemment les portes de votre réfrigérateur et de le remplir à l'excès.
- Pour éviter d'endommager le compresseur de votre réfrigérateur lorsque vous voulez le redémarrer après l'avoir débranché ou après y avoir rétabli le courant électrique, utilisez l'une de ses fonctions qui fait fonctionner votre appareil après 5 minutes. Votre réfrigérateur recommencera à fonctionner normalement après 5 minutes.
- Votre réfrigérateur a été conçu de manière à fonctionner dans la plage de température ambiante selon la norme et conformément à la classe du climat mentionnée dans l'étiquette de l'information. Le fonctionnement de l'appareil dans des environnements ayant des valeurs de température non conformes à celles spécifiées n'est pas recommandé pour une réfrigération efficace.
- Votre appareil est conçu pour fonctionner à des températures ambiantes comprises entre 10 et 43 °C.

Classe Climatique	Signification	Température ambiante
T	Tropical	Cet appareil frigorifique est destiné à être utilisé à des températures ambiantes comprises entre 16 °C et 43 °C.
ST	Subtropical	Cet appareil frigorifique est destiné à être utilisé à des températures ambiantes comprises entre 16 °C et 38 °C.
N	Tempéré	Cet appareil frigorifique est destiné à être utilisé à des températures ambiantes comprises entre 16 °C et 32 °C.
SN	Tempéré étendu	Cet appareil frigorifique est destiné à être utilisé à des températures ambiantes comprises entre 10 °C et 32 °C.

Indicateur de température « OK » (Sur certains modèles)

Pour vous aider au bon réglage de votre appareil nous avons équipé votre réfrigérateur d'un indicateur de température, celui-ci étant placé dans la zone la plus froide.

Pour la bonne conservation des denrées dans votre réfrigérateur et notamment dans la zone la plus froide, veillez à ce que sur l'indicateur de température le logo « OK » apparaisse. Si « OK » n'apparaît pas, La température est mal réglée. L'indication « OK » apparaissant en noir, celui-ci est difficilement visible si l'indicateur de température est mal éclairé. La bonne lecture de celui-ci est facilitée s'il est correctement éclairé.



A chaque modification du dispositif de réglage de température, attendez la stabilisation de la température à l'intérieur de l'appareil avant de procéder si nécessaire, à un nouveau réglage. Ne modifiez la position du dispositif de réglage de température que progressivement et attendez au moins 12 heures avant de procéder à une nouvelle vérification et à une éventuelle modification.

NOTE: Après chargement de l'appareil de denrées fraîches ou après ouvertures répétées (ou ouverture prolongée) de la porte, il est normal que l'inscription « OK » n'apparaisse pas dans l'indicateur de réglage de température.

Emplacement des denrées

Zone la plus froide



Vous obtiendrez une meilleure conservation de vos aliments si vous les placez dans la zone de froid convenant le mieux à leur nature. La zone la plus froide se situe juste au-dessus de bac à légumes.

Le symbole ci-contre indique l'emplacement de la zone la plus froide de votre réfrigérateur.

La zone la plus froide (0°C à 4°C) du compartiment réfrigérateur est délimitée par l'autocollant collé sur le côté gauche de la paroi.

La limite supérieure de la zone la plus froide est indiquée par la base inférieure de l'autocollant (pointe de la flèche). La clayette supérieure de la zone la plus froide doit être au même niveau que la pointe de la flèche. La zone la plus froide se situera donc en dessous de cette clayette. Les clayettes étant amovibles, veillez à ce que la clayette inférieure soit toujours au même niveau que la limite de zone décrite sur l'autocollant, afin de garantir la température dans cette zone (0° à 4°C).

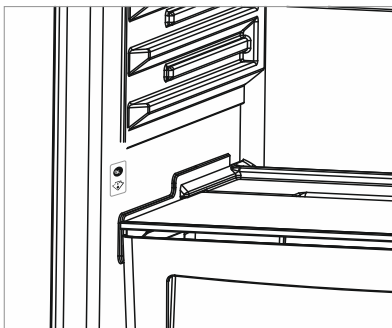

Accessoires

Si votre produit est doté d'un ventilateur turbo :

Évitez d'obstruer les orifices d'entrée et de sortie d'air au moment de conserver les aliments. Si vous le faites, la circulation de l'air rendue possible par le ventilateur turbo sera défectueuse.

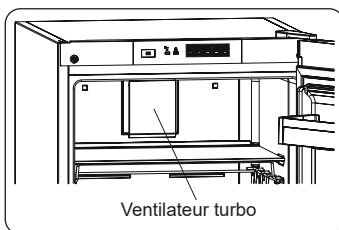

Ventilateur turbo

Tiroirs de réfrigération supplémentaire (Sur certains modèles)

Idéal pour préserver le goût et la texture de la viande et du poisson frais ainsi que du fromage. Le tiroir extractible assure un environnement à température plus basse que le reste du réfrigérateur, grâce à la circulation active de l'air froid.

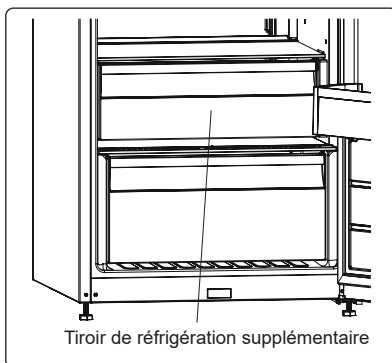

Tiroir de réfrigération supplémentaire

Réglage Flux d'Air (sur certains modèles)

Si le compartiment à légumes est plein, le réglage flux d'air situé à l'avant du compartiment doit être ouvert. Ceci permet la pénétration de l'air dans le compartiment à légumes et le contrôle du taux d'humidité afin d'augmenter la durée de vie des aliments.

Le cadran situé à l'arrière de la clayette en verre doit être ouvert si de la condensation apparaît sur la clayette en verre.

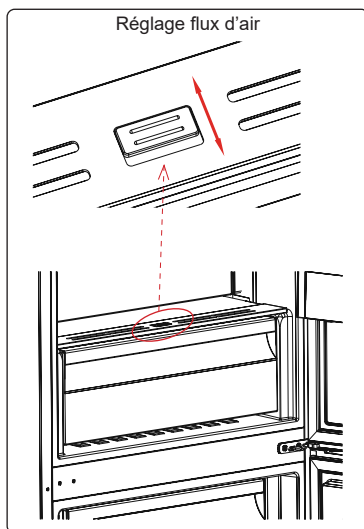

CustomFlex (sur certains modèles)

CustomFlex® vous offre la possibilité de personnaliser l'espace de votre réfrigérateur. À l'intérieur de la porte, se trouve un conteneur de stockage et des conteneurs mobiles, ce qui vous permet d'adapter l'espace à vos besoins. Les conteneurs sont même amovibles, vous pouvez donc les retirer du réfrigérateur pour y faciliter l'accès.

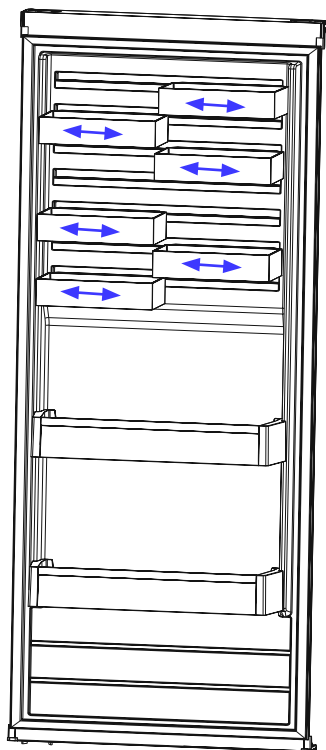

Les descriptions visuelles et textuelles de la section relatives aux accessoires peuvent varier selon le modèle de votre appareil.

PARTIE 3. MISE EN PLACE DES ALIMENTS DANS L'APPAREIL

Compartiment réfrigérateur

- Le compartiment pour aliments frais est celui marqué (sur la plaque signalétique) de .
- En conditions normales de fonctionnement, le réglage de la valeur de température du compartiment réfrigérateur sur 4 °C devrait suffire.
- Pour réduire l'humidité et l'augmentation conséquente de givre, ne placez jamais de liquides dans des récipients non scellés dans le réfrigérateur. Le givre a tendance à se concentrer dans les parties les plus froides de l'évaporateur et nécessitera des dégivrages plus fréquents avec le temps.
- Ne placez jamais de nourriture chaude dans le réfrigérateur. La nourriture chaude doit d'abord refroidir à température ambiante et être arrangée de sorte à assurer une circulation d'air suffisante dans le compartiment réfrigérateur.
- Rien ne doit toucher la paroi arrière, car cela pourrait provoquer l'apparition de givre, et les récipients pourraient alors adhérer à la paroi arrière. N'ouvrez pas la porte du réfrigérateur trop fréquemment.
- Arrangez la viande et les poissons lavés (emballés ou enveloppés dans du plastique) que vous prévoyez d'utiliser dans les 1-2 jours suivants dans la section inférieure du compartiment réfrigérateur (au-dessus du compartiment à légumes), car il s'agit de la section la plus froide, celle offrant les meilleures conditions de stockage.
- Vous pouvez placer les fruits et légumes dans le compartiment à légumes sans emballage.

Aliment	Durée de conservation	Lieu de conservation
Fruits et légumes	1 semaine	Bac à légumes (sans emballage)
Viande et poisson	2 à 3 jours	Couverts avec des sacs en plastique ou placés dans un compartiment réservé pour la viande (sur la clayette en verre)
Fromage frais	3 à 4 jours	Dans la clayette de porte spéciale
Beurre et margarine	1 semaine	Dans la clayette de porte spéciale
Produit embouteillé, lait et yaourt	Jusqu'à la date de péremption recommandée par le producteur	Dans la clayette de porte spéciale
Oeufs	1 mois	Dans le casier à oeufs
Aliments cuits	2 jours	Toutes les clayettes

 **REMARQUE** : L'utilisation la plus efficace de l'énergie est assurée dans la configuration avec les tiroirs dans la partie inférieure de l'appareil, et les étagères uniformément réparties, la position des bacs de porte n'affecte pas la consommation d'énergie.

PARTIE 4. NETTOYAGE ET ENTRETIEN

- Assurez-vous d'avoir débranché la fiche de la prise murale avant le début du nettoyage.

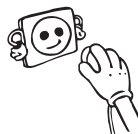

- Veuillez ne pas nettoyer le réfrigérateur en y versant de l'eau.



- Vous pouvez nettoyer les parties internes et externes de votre appareil avec de l'eau chaude et savonneuse et à l'aide d'un tissu ou d'une éponge douce.

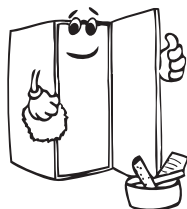
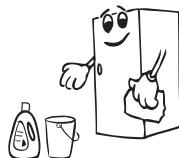

- Veuillez retirer les accessoires les uns après les autres, et nettoyez-les à l'eau savonneuse. Ne les nettoyez pas à l'intérieur d'un lave-vaisselle.



- N'utilisez jamais des produits inflammables, explosifs, ou corrosifs comme le diluant, le gaz, ou l'acide.

- N'utilisez pas des produits abrasifs, détergents ou savons. Après le lavage, rincez à l'eau propre et séchez soigneusement. Quand vous avez terminé le nettoyage, rebranchez la prise avec les mains sèches.

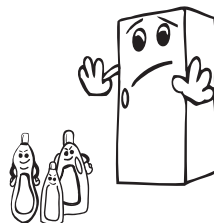

- Le condenseur (la pièce à ailettes noire se trouvant à l'arrière) doit être nettoyé à l'aide d'un aspirateur ou d'une brosse au moins une fois par an. Ceci permettra à votre réfrigérateur de fonctionner plus efficacement et vous permettra d'économiser de l'énergie.

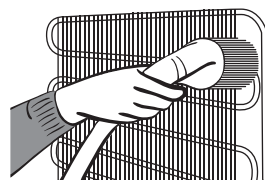

Pensez à débrancher votre réfrigérateur avant de procéder au nettoyage.

Veillez à ce que l'eau n'entre pas en contact avec les connexions électriques de la commande de température ou l'éclairage intérieur. Inspectez le joint de porte de temps en temps.

Remplacement de l'ampoule LED

Si l'ampoule LED de votre réfrigérateur est défectueuse, veuillez prendre contact avec votre service après vente avant de procéder à son remplacement.

PARTIE 5. EXPEDITION ET REPOSITIONNEMENT

Transport et déplacement de l'appareil

- Les emballages originaux et les mousses peuvent être conservés pour un éventuel futur transport.
- En cas de nouveau transport, vous devez attacher votre réfrigérateur avec un matériau d'emballage épais, des bandes adhésives, et des fils. N'oubliez pas de vous conformer à la réglementation relative au transport mentionnée dans l'emballage.
- Lors du déplacement ou du transport, enlevez d'abord les pièces mobiles qui se trouvent à l'intérieur de l'appareil (étagères, accessoires, compartiment légumes, etc.) ou reliez-les à l'aide du ruban adhésif à la partie intérieure du réfrigérateur afin de les protéger contre les chocs.

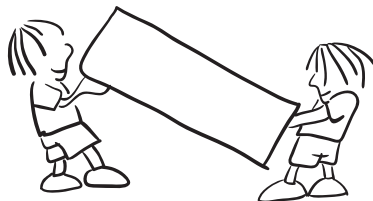

Veillez prêter attention pour que votre réfrigérateur soit transporté verticalement.

Repositionnement de la porte

- Il est impossible de changer le sens d'ouverture de la porte de votre réfrigérateur, si les poignées de porte de votre réfrigérateur sont installées sur la surface avant de la porte.
- Il est possible de changer l'orientation de l'ouverture des portes du réfrigérateur sur les modèles dépourvus de poignée et sur les modèles ayant des portes sur le côté.
- Si vous souhaitez changer le sens d'ouverture de la porte de votre réfrigérateur, vous devez contacter le service agréé le plus proche pour qu'il s'en charge

PARTIE 6. AVANT D'APPELER LE SERVICE APRÈS-VENTE

Avertissements des commandes :

Si les températures du réfrigérateur ne se trouvent pas à des niveaux appropriés ou si l'appareil connaît un problème, votre réfrigérateur vous le fera savoir. Les avertissements sont identifiés par des codes sur les indicateurs du compartiment réfrigérateur situés sur le panneau indicateur.

Le témoin d'alarme s'allume	TYPE D'ERREUR	CAUSE	SOLUTION
	« Avertissement en cas de panne »	Certaines pièces sont hors service ou une panne est détectée durant le processus de refroidissement.	Assurez-vous que la porte n'est pas ouverte. Si elle ne l'est pas, appelez le service d'assistance le plus tôt possible pour demander de l'aide.

Si votre réfrigérateur ne fonctionne pas ;

- Y a-t-il une panne électrique ?
- La fiche est-elle bien branchée dans la prise ?
- L'un des fusibles a-t-il explosé ?
- La prise est-elle endommagée ? Pour le savoir, branchez votre réfrigérateur dans une prise dont vous êtes sûr du bon fonctionnement.

L'augmentation de la température peut être causée par :

- une ouverture fréquente de la porte du réfrigérateur pour des longues durées
- Un chargement en grandes quantités d'aliments chauds
- une température ambiante élevée
- Des défaillances de l'appareil

Lire les avertissements:

Lorsque la température du compartiment réfrigérateur atteint des niveaux inappropriés ou en cas de problème survenu dans l'appareil, votre réfrigérateur vous le signale aussitôt. Les codes d'avertissement figurent sur les indicateurs du compartiment réfrigérateur. Les codes d'avertissement figurent sur les dispositifs d'affichage des paramètres du compartiment réfrigérateur.

Si votre réfrigérateur fonctionne trop bruyamment;

Bruit du compresseur

- Bruit normal du moteur. Ce bruit signifie que le compresseur fonctionne normalement; le compresseur peut faire plus de bruit pendant un petit moment lorsqu'il est mis en marche.

Bruit bouillonnant et éclaboussant:

- Ce bruit est provoqué par le mouvement du réfrigérant dans les tubes du système..

Bruit de soufflement d'air :

- Bruit normal du ventilateur. Ce bruit peut provenir du réfrigérateur pendant le fonctionnement normal du système à cause de la circulation de l'air.

Si l'intérieur du réfrigérateur devient humide ;

- Tous les aliments sont-ils bien emballés ? Les récipients sont-ils séchés avant d'être placés dans le réfrigérateur ?
- La porte du réfrigérateur est-elle ouverte de manière fréquente ? L'humidité de la pièce entre dans le réfrigérateur lorsque les portes sont ouvertes. L'humidité se formera plus rapidement lorsque vous ouvrez les portes plus fréquemment, surtout si l'humidité de la pièce est élevée.
- La formation de gouttes d'eau sur la paroi arrière après décongélation automatique est un phénomène normal. (Dans les modèles statiques)

Si la porte n'est pas bien ouverte et fermée :

- Les emballages d'aliments empêchent-ils de fermer la porte ?
- Les compartiments de porte, les clayettes et les étagères sont-ils bien placés ?
- Les joints de porte sont-ils cassés ou tordus ?
- Votre réfrigérateur est-il installé sur une surface plane ?

REMARQUES IMPORTANTES:

- La fonction de protection du compresseur sera activée après une coupure électrique soudaine ou après le débranchement de l'appareil, car le gaz contenu dans le système de refroidissement n'est pas encore stabilisé. Votre appareil commencera à fonctionner après environ 5 minutes. Vous n'avez donc pas à vous inquiéter.
- Débranchez votre réfrigérateur si vous ne comptez pas l'utiliser pendant longtemps (pendant les vacances d'été par exemple). Nettoyez votre réfrigérateur en respectant les consignes de "NETTOYAGE ET ENTRETIEN" énoncées dans la partie 4 et laissez la porte ouverte pour éviter l'humidité et la formation d'odeurs.
- Si vous respectez toutes les consignes ci-dessus et le problème persiste toutefois, veuillez contacter votre service agréé le plus proche.
- La durée de vie de votre appareil fixée par le département en charge de l'industrie est de 10 ans (période prévue pour retenir les parties requises pour le bon fonctionnement de l'appareil).

Conseils pour économiser l'énergie

1. Installez l'appareil dans une pièce humide, bien aérée, loin de la lumière directe du soleil et des sources de chaleur comme (le radiateur, la cuisinière, etc.). Dans le cas contraire, utilisez une plaque d'isolation.
2. Laissez les aliments et les boissons chauds refroidir hors de l'appareil.
3. Veillez à couvrir les boissons et les aliments avant de les introduire dans l'appareil. Si vous ne le faites pas, l'humidité de l'appareil augmente d'intensité. Par conséquent, le processus de réfrigération prend plus de temps. Bien plus, le fait de couvrir vos produits avant de les ranger dans l'appareil les met à l'abri des mauvaises odeurs.
4. Pendant l'introduction des aliments et des boissons dans l'appareil, laissez la porte ouverte la moins longtemps possible.
5. Veillez à ce que les couvercles de tous les compartiments de l'appareil restent fermés. (bac à légumes, compartiment réfrigérateur, etc.).
6. Le joint de porte doit être propre et flexible. Remplacez les joints en cas d'usure.
7. Le mode éco / la fonction de réglage par défaut permet de conserver les aliments frais tout en économisant de l'énergie.
8. Compartiment des aliments frais (réfrigérateur) : L'utilisation la plus efficace de l'énergie est assurée dans la configuration avec les tiroirs dans la partie inférieure de l'appareil, et les étagères uniformément réparties.

PARTIE 7. LES PARTIES DE L'APPAREIL ET LES COMPARTIMENTS

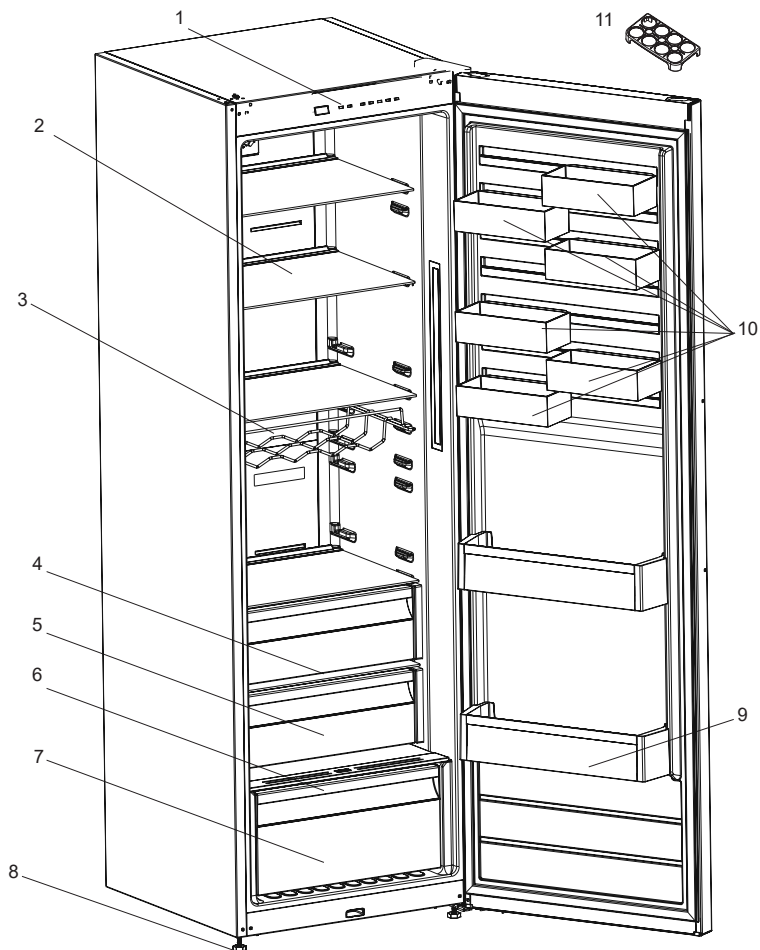

Cette présentation est uniquement donnée à titre d'information et porte sur les parties de l'appareil. En conséquence, certaines parties peuvent varier d'un modèle d'appareil à un autre.

- | | |
|--|--|
| 1. Panneau de commande | 6. Couvercle inférieur du bac à légumes (Vitre de sécurité*) |
| 2. Clayettes en verre (optionnel avec clayettes en treillis métalliques) | 7. Bac à légumes inférieur |
| 3. Étagère à vin * | 8. Pieds de mise à niveau |
| 4. Tiroir supérieur de réfrigération supplémentaire * | 9. Panier à bouteilles |
| 5. Tiroir central de réfrigération supplémentaire * | 10. CustomFlex * |
| | 11. Porte œufs |

* Sur certains modèles

PARTIE 8. CARACTÉRISTIQUES TECHNIQUES

Les informations techniques se trouvent sur la plaque signalétique sur la face interne de l'appareil et sur l'étiquette énergétique.

Le code QR figurant sur l'étiquette énergétique fournie avec l'appareil fournit un lien internet vers les informations relatives aux performances de l'appareil dans la base de données EPREL de l'UE.

Conservez l'étiquette énergétique à titre de référence ainsi que le manuel d'utilisation et tous les autres documents fournis avec cet appareil.

Il est également possible de trouver les mêmes informations dans EPREL en utilisant le lien <https://eprel.ec.europa.eu> et le nom du modèle et le numéro de produit que vous trouvez sur la plaque signalétique de l'appareil.

Consultez le lien www.theenergylabel.eu pour obtenir des informations détaillées sur l'étiquette énergétique.

PARTIE 9. INFORMATIONS POUR LES INSTITUTS DE TESTS

L'installation et la préparation de l'appareil pour toute vérification d'éco-conception doivent être conformes à la norme EN 62552. Les exigences en matière de ventilation, les dimensions des niches et les dégagements minimaux à l'arrière doivent être conformes aux indications du présent manuel d'utilisation, dans la PARTIE 1. Veuillez contacter le fabricant pour toute autre information complémentaire, y compris les plans de chargement.

FR Concerne la France uniquement :



FR

**Cet appareil,
ses accessoires
et cordons
se recyclent**

REPRISE
À LA LIVRAISON



OU

À DÉPOSER
EN MAGASIN



OU

À DÉPOSER
EN DÉCHÈTERIE



FR



Points de collecte sur www.quefairedemesdechets.fr
Privilégiez la réparation ou le don de votre appareil !



NL

BRAND

Waarschuwing; Gevaar voor brand / ontvlambare materialen

Inhoud

VOORDAT U DE KOELKAST GEBRUIKT	56
Algemene waarschuwingen	56
Oude en kapotte koelkasten.....	61
Veiligheidswaarschuwingen	61
Installeren en bedienen van uw koelkast	62
Voordat u de koelkast gebruikt	62
Informatie over No-Frost-technologie.....	63
Afmetingen	64
DE VERSCHILLENDE FUNCTIES EN MOGELIJKHEDEN	65
Bedieningspaneel.....	65
Temperatuurknop apart koelgedeelte.....	65
Alarmlampje (In sommige modellen).....	65
Snelkoel-stand.....	65
Temperatuurstellingen koelkast	66
Waarschuwingen voor temperatuurstellingen.....	66
Temperatuurindicator (In sommige modellen).....	67
Accessoires	68
Indien uw product voorzien is van een turbo-ventilator ;	68
Extra Chill-lades	68
Luchtvochtigheidsregelaar	68
CustomFlex	69
ETENSWAREN ORGANISEREN IN HET APPARAAT	70
Koelkast compartiment.....	70
REINIGING EN ONDERHOUD	71
VERVOER EN VERPLAATSSEN	72
Omzetten van de deur.....	72
VOORDAT U DE ONDERHOUDSSERVICE BELT	73
Aanwijzingen voor energiebesparing	75
DE ONDERDELEN VAN HET TOESTEL EN DE COMPARTIMENTEN	76
TECHNISCHE GEGEVENS	77
INFORMATIE VOOR TESTINSTITUTEN	77

VOOR PERFECTE RESULTATEN

Dank u dat u voor dit AEG-product heeft gekozen. We hebben dit gecreëerd om u vele jaren van onberispelijke prestaties te voorzien, met innovatieve technologieën die het leven eenvoudiger maken en functies die u mogelijk niet aantreft op gebruikelijke apparaten. Neem een paar minuten de tijd om er het beste uit te halen.

Ga naar onze website voor:



gebruikersadvies, brochures, oplossen van problemen en informatie over onderhoud en reparatie:

www.aeg.com/support



Registreer uw product voor betere service:

www.registeraeg.com



Koop accessoires, verbruiksartikelen en originele reserveonderdelen voor uw apparaat:

www.aeg.com/shop

KLANTENSERVICE EN NAZORG

Gebruik altijd originele reserveonderdelen.

Zorg er in het geval u contact opneemt met onze erkende servicedienst voor dat u de volgende gegevens bij de hand heeft: model, PCN, serienummer.

Deze informatie staat op het typeplaatje.

 Waarschuwing / Let op - Informatie over veiligheid

 Algemene informatie en tips

 Milieutechnische informatie

Wijzigbaar zonder voorafgaande kennisgeving.

DEEL - 1. VOORDAT U DE KOELKAST GEBRUIKT

Algemene waarschuwingen

Lees de handleiding zorgvuldig voor u uw apparaat installeert en gebruikt. We zijn niet verantwoordelijk voor schade veroorzaakt door incorrect gebruik.

Volg alle instructies van uw apparaat en handleiding en bewaar deze handleiding op een veilige plaats om problemen die zich kunnen voordoen in de toekomst op te lossen.

Dit apparaat is niet bedoeld te worden gebruikt als inbouwapparaat.

Wanneer het apparaat op een andere manier dan vrijstaand wordt geïnstalleerd, met inachtneming van de ruimte die nodig is voor de gebruiksaftmetingen, zal het apparaat correct functioneren, maar het energieverbruik kan licht toenemen.

⚠ WAARSCHUWING: Houd de ventilatieopeningen, in de apparaat behuizing of de ingebouwde structuur, vrij van belemmeringen.

⚠ WAARSCHUWING: Gebruik geen mechanische apparaten of andere middelen om het ontdooiproces te versnellen behalve de middelen aanbevolen door de fabrikant.

⚠ WAARSCHUWING: Gebruik geen elektrische apparaten in de etenswaren compartiment van het apparaat, tenzij ze van het type zijn dat wordt aanbevolen door de fabrikant.

WAARSCHUWING: Beschadig het koelmiddelcircuit niet.

⚠ WAARSCHUWING: Zorg er bij het plaatsen van het apparaat voor dat het stroomsnoer niet verstrikt raakt of beschadigd is.

⚠ WAARSCHUWING: Plaats geen draagbare stopcontacten of verlengsnoeren achter het apparaat.

⚠ WAARSCHUWING: Als het toestel niet stabiel staat, kan dit problemen veroorzaken. Om dit te vermijden, moet u het toestel vastmaken in overeenstemming met de instructies.

⚠ Als uw apparaat R600a als koelmiddel gebruikt – deze informatie is beschikbaar op het etiket van de koeler - moet u voorzichtig zijn tijdens de verzending en de installatie om te vermijden dat de koelelementen van uw apparaat worden beschadigd. Hoewel R600a een milieuvriendelijk en natuurlijk gas is, aangezien het een explosief is, in het geval van een lek veroorzaakt in de koelelementen moet u uw koelkast uit de buurt houden van open vlammen of warmtebronnen en de ruimte een aantal minuten ventileren waar het apparaat zich bevindt.

- Houd alle verpakkingsmaterialen buiten het bereik van kinderen en gooi ze op correcte wijze weg.
- Tijdens het dragen en plaatsen van de koelkast moet u erop letten het koelgascircuit niet te beschadigen.
- U mag geen explosieve stoffen opslaan zoals een aerosol met een ontvlambaar drijfgas in dit apparaat.
- Dit apparaat is alleen bedoeld voor het bewaren van voedsel en dranken.
- Dit apparaat is bedoeld voor binnenshuis huishoudelijk gebruik.
- Dit apparaat kan worden gebruikt in kantoren, hotelkamers, bed & breakfast-kamers, boerderijgasthuizen en andere soortgelijke accommodaties waar dergelijk gebruik de (gemiddelde) huishoudelijke gebruiksniveaus niet overschrijdt.
- Als het netsnoer niet overeenstemt met het stopcontact is, moet het worden vervangen door de fabrikant, zijn onderhoudsdienst of dergelijk gekwalificeerde personen om ieder risico uit te sluiten.

- De stroomkabel van uw koelkast is uitgerust met een speciaal geaarde stekker. Deze stekker dient te worden gebruikt met een speciaal geaard stopcontact van 16 ampère of 10 ampère naar gelang het land waar het product wordt verkocht. Als u niet over een dergelijk stopcontact in uw huis beschikt, dient u dit door een erkende elektricien te laten aanleggen.
- Dit apparaat mag worden gebruikt door kinderen van 8 jaar en ouder en personen met een verminderde fysiek, gevoelsmatig en mentaal vermogen of een gebrek aan ervaring en kennis als ze onder toezicht staan of instructies krijgen met betrekking tot het veilige gebruik van het apparaat en de betrokken risico's. Kinderen mogen niet spelen met het apparaat. Kinderen mogen het apparaat niet schoonmaken of onderhoudswerken uitvoeren zonder toezicht.
- Kinderen tussen de 3 en 8 jaar oud mogen koelapparaten in- en uitruimen. Kinderen zijn niet toegestaan reinigings- of onderhoudswerkzaamheden voor gebruikers op het apparaat uit te voeren. Zeer jonge kinderen (tussen de 0 en 3 jaar oud) mogen het apparaat niet gebruiken. Jonge kinderen (tussen de 3 en 8 jaar oud) mogen het apparaat niet gebruiken, mits ze onder voortdurend toezicht staan. Oudere kinderen (tussen de 8 en 14 jaar oud) en kwetsbare personen mogen het apparaat op veilige wijze gebruiken als ze onder geschikt toezicht staan of instructies hebben gekregen over de gebruik van het apparaat. Zeer kwetsbare personen mogen het apparaat niet gebruiken mits ze onder voortdurend toezicht staan.
- Als het netsnoer beschadigd is, moet het worden vervangen door de fabrikant, zijn onderhoudsdienst of dergelijk gekwalificeerde personen om ieder risico uit te sluiten.
- Dit apparaat is niet bedoeld voor gebruik op hoogtes van boven de 2000 m.

Om aantasting van voedsel te voorkomen, dient u de volgende instructies in acht te nemen:

- Het langere perioden openen van de deur kan een aanzienlijke temperatuurstijging veroorzaken in de schappen van het apparaat.
- Reinig oppervlakken die in contact komen met voedsel en toegankelijke afvoersystemen regelmatig.
- Bewaar rauw vlees en vis in geschikte schalen in de koelkast, zodat deze niet in contact komen met ander voedsel of hierop kunnen lekken.
- Vriesvakken met twee sterren zijn geschikt voor het bewaren van diepvriesproducten, en het bewaren of maken van ijs of ijsblokjes.
- Vriesvakken met een, twee of drie sterren zijn niet geschikt voor het invriezen van vers voedsel.
- Als het koelapparaat lange perioden leegstaat, schakel het dan uit, laat het ontdooien, maak het schoon en droog, en laat de deur open om te voorkomen dat er binnenin het apparaat schimmelvorming optreedt.

Service

- Neem voor reparatie van het apparaat contact op met het erkende servicecentrum. Gebruik uitsluitend originele reserveonderdelen.
- Let erop dat zelfreparatie of onprofessionele reparatie veiligheidsconsequenties met zich mee kan brengen en de garantie kan laten vervallen.
- De volgende reserveonderdelen zullen 7 jaar nadat het model uit de productie is genomen verkrijgbaar zijn: thermostaten, temperatuursensoren, printplaten, lichtbronnen, deurgrepen, deurscharnieren, schalen en korven.
- Let erop dat sommige van deze reserveonderdelen alleen verkrijgbaar zijn via professionele reparateurs en dat niet alle reserveonderdelen relevant zijn voor alle modellen.
- Deurpakkingen blijven 10 jaar verkrijgbaar nadat het model uit de productie is genomen.

Oude en kapotte koelkasten

- Als u oude koelkast van een slot is voorzien dient u dit te breken of te verwijderen voordat u zich van de koelkast ontdoet, omdat kinderen erin opgesloten kunnen raken en zo een ongeluk kunnen veroorzaken.



- Oude koelkasten en vriezers bevatten isolatiemateriaal en koelvloeistof met CFC. Wees daarom voorzichtig het milieu niet te schaden als u zich van uw oude koelkast ontdoet.

Raadpleeg uw gemeente voor de verwerking van de WEEE voor hergebruik, recyclen en recuperatiedoelinden.

Opmerking:

- Dit apparaat is vervaardigd voor huishoudelijk gebruik en kan uitsluitend worden gebruikt in huishoudelijke omgeving en voor de gespecificeerde doeleinden. Het is niet geschikt voor commercieel of gemeenschappelijk gebruik. Dergelijk gebruik laat de garantie van het apparaat vervallen en ons bedrijf is niet aansprakelijk voor de geleden verliezen.
- Dit apparaat werd vervaardigd voor huishoudelijk gebruik en is uitsluitend geschikt voor het koelen / bewaren van etenswaren. Het is niet geschikt voor commercieel of gemeenschappelijk gebruik en/of het bewaren van andere substanties dan etenswaren. Ons bedrijf is in dergelijke gevallen niet aansprakelijk voor geleden verliezen.

Veiligheidswaarschuwingen

- Gebruik geen verdeelstopcontacten of verlengsnoeren.
- Steek geen beschadigde, gescheurde of oude stekkers in het stopcontact.
- Het snoer niet buigen, uitrekken of beschadigen.



- Dit apparaat is ontworpen voor gebruik door volwassenen, dus laat kinderen niet met het apparaat spelen of hem over de deur heen laten hangen.
- Raak de stekker in het stopcontact niet met aan natte handen om elektrocutie te voorkomen!
- Zet voor uw veiligheid geen explosieve of ontvlambare materialen in de koelkast. Plaats dranken met een hoger alcoholgehalte met goed gesloten hals verticaal in het koelschap.
- Bedek de body of bovenkant van de koelkast niet met kant. Dit beïnvloedt de prestatie van uw koelkast.
- Maak de accessoires in de koelkast tijdens het vervoer vast om schade aan de accessoires te voorkomen.



Installeren en bedienen van uw koelkast

Let op de volgende punten voordat u uw koelkast in gebruik neemt.

- Bedrijfsspanning voor uw koelkast is 220-240 V bij 50Hz.
- Wij zijn niet aansprakelijk voor schade die voortkomt uit onjuist gebruik.
- Plaats uw koelkast dusdanig dat deze niet aan direct zonlicht wordt blootgesteld.
- Uw apparaat dient minimaal 50 cm van hittebronnen zoals een fornuis, oven en radiator te worden geplaatst en minimaal 5 cm van elektrische ovens.
- Het moet nooit buitenshuis gebruikt worden of in de regen gezet worden.
- De ruimte die aan de bovenkant van het apparaat vrij moet worden gelaten, kan worden afgeleid van de afmetingen die worden gegeven in hoofdstuk Afmetingen.
- Als u uw koelkast naast uw keukenkasten plaatst, laat dan een ruimte van 2 cm ertussen.
- Plaats voor goede prestatie de plastic afstandstukken op de condensor achterin de koelkast ter vermijding van het tegen de muur leunen.
- Installeer de kunststof afstandshouder (het onderdeel met de zwarte vinnen op de achterkant) door deze 90° te draaien zoals aangegeven in de afbeelding om te voorkomen dat de condensator de wand raakt.
- Bevestig in het geval u het apparaat vrij tegen een wand plaatst de afstandhouders op de achterkant om ervoor te zorgen dat de maximaal mogelijke afstand wordt gegarandeerd.
- Maak voor inbouwinstallatie naast elkaar in een nis gebruik van de verbindingsset die wordt geleverd met de diepvrieskast en zijn installatiehandleiding (OPMERKING: de verbindingsset is ook afzonderlijk verkrijgbaar als accessoire)
- De verstelbare voorpootjes moeten op een geschikte hoogte worden gestabiliseerd om uw koelkast stabiel en juist te kunnen laten werken. Draai de pootjes met de klok mee om ze te verstellen (of in tegengestelde richting). Dit moet worden gedaan voordat er etenswaar in de koelkast wordt geplaatst.
- Neem alle onderdelen van de koelkast voor gebruik af met warm water waaraan een theelepel natriumbicarbonaat aan is toegevoegd, spoel af met schoon water en wrijf droog. Plaats na het schoonmaken alle onderdelen terug.

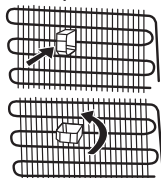

Voordat u de koelkast gebruikt

- Bij het eerste gebruik of na vervoer moet u uw koelkast gedurende 3 uur in verticale positie houden en de stekker in het stopcontact steken om hem efficiënte te laten werken. Anders kunt u de compressor beschadigen.
- Uw koelkast kan bij het eerste gebruik een geur afgeven; deze geur verdwijnt als uw koelkast gaat koelen.



Binnenverlichting



WAARSCHUWING!

Risico op een elektrische schok.

- Reservelampen voor in dit product worden afzonderlijk verkocht: Deze lampen zijn bedoeld extreme fysieke toestanden van huishoudelijke apparaten te weerstaan, zoals temperatuur, trilling, vochtigheid of zijn bedoeld om informatie weer te geven over de bedrijfsstatus van het apparaat. Ze zijn niet bestemd voor gebruik in andere apparaten en niet geschikt voor verlichting van ruimtes in huis.

Informatie over No-Frost-technologie

Nieuwe No-Frost-koelkasten verschillen in werkingsprincipe van andere statische koelkasten.

In normale koelkasten veroorzaakt de vochtigheid die de koelkast door de deur binnenkomt en de vochtigheid van het voedsel dat in de achterkant van de luchtleiding bevrozing plaatsvindt. Om de rijp en het ijs in de achterkant van de luchtleiding te ontdooien, dient u de koelkast periodiek uit te schakelen en de levensmiddelen die bevroren dienen te blijven apart koud te houden. De situatie in het vriesvak van een No-Frost-koelkast is volledig anders. Door middel van een ventilator wordt droge en koude lucht vanuit verschillende punten homogeen naar de koel- en vriesgedeelten geblazen. De koude lucht wordt homogeen en gelijkmatig tussen de schappen verspreid en koelt al uw levensmiddelen gelijkmatig en uniform, waardoor vochtigheid en bevroering wordt voorkomen. Daarom is uw nieuwe No-Frost-koelkast naast zijn enorme inhoud en stijlvolle uiterlijk eenvoudig in gebruik.

De kleppen bevinden zich op de achterwand achter de Extra Chill-lade. Door de kleppen te openen en te sluiten, is het mogelijk om de hoeveelheid koele lucht te regelen die de Extra Chill-lade binnenkomt. Houd de kleppen geopend voor de beste luchtstroom.

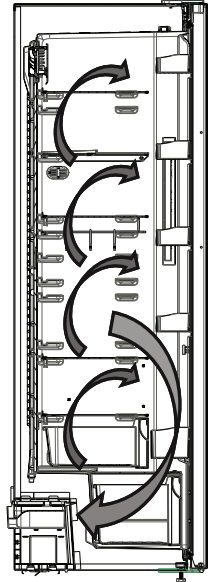

Afmetingen

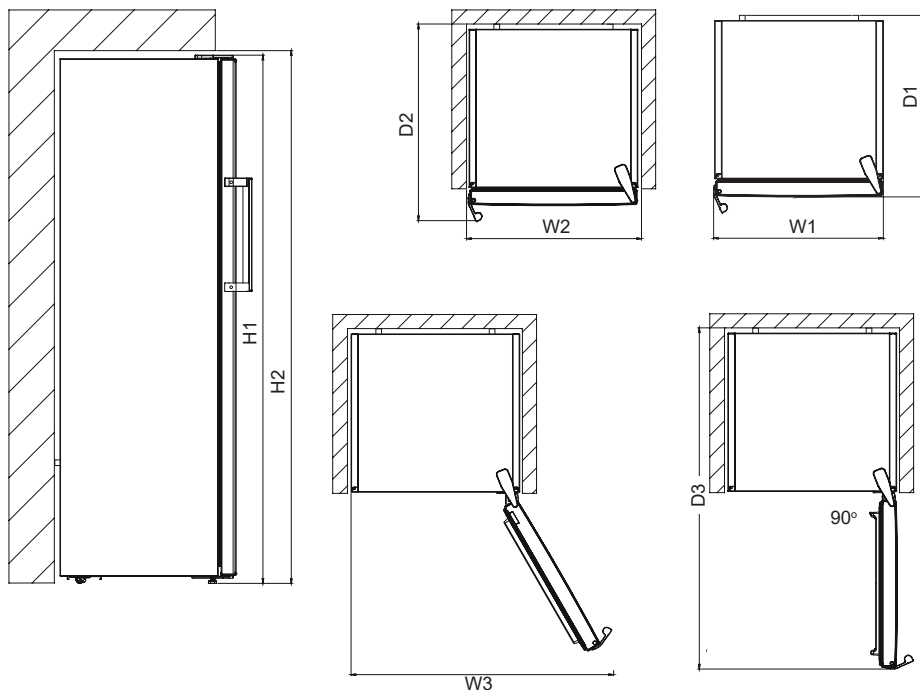

Algemene afmetingen ¹

H1*	mm	1860
W1	mm	595
D1	mm	650

¹ de hoogte, breedte en diepte van het apparaat zonder de handgreep

* inclusief de hoogte van het bovenste scharnier (10 mm)

Benodigde ruimte tijdens gebruik ²

H2	mm	1900
W2	mm	600
D2	mm	718

² de hoogte, breedte en diepte van het apparaat inclusief de handgreep en bovendien de ruimte die nodig is voor vrije circulatie van de koellucht

Totale ruimte tijdens gebruik ³

W3	mm	917
D3	mm	1158

³ de hoogte, breedte en diepte van het apparaat, inclusief de handgreep, en bovendien de ruimte die nodig is voor vrije circulatie van de koellucht, en daarbij de ruimte die nodig is om de deur op de minimale hoek te openen om alle binnenapparatuur te kunnen verwijderen

DEEL - 2.

DE VERSCHILLENDE FUNCTIES EN MOGELIJKHEDEN

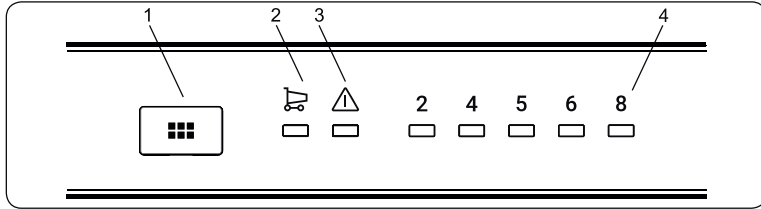

Bedieningspaneel

- 1-Instelknop koelkasttemperatuur
- 2-Symbool van Snel koelen-modus
- 3-alarm aanduidingsled
- 4-Koelkast aangepast temperatuur aanduiding

Temperatuurknop apart koelgedeelte

Verlichting (indien beschikbaar)

Als het product voor het eerst op het stopcontact wordt aangesloten, kan de binnenverlichting een vertraging van 1 minuut hebben wat wordt veroorzaakt door openingstests.

Met deze knop wordt de temperatuurinstelling van de koelkast ingesteld. Druk op deze knop om de waarden voor het aparte koelgedeelte in te stellen. Gebruik deze knop ook om de SK(snelkoel)-stand te activeren.

Alarmlampje (In sommige modellen)

Het alarmlampje zal rood branden als er zich een probleem in de koelkast voordoet

Snelkoel-stand

Wanneer moet deze worden gebruikt?

- Om een grote hoeveelheid voedsel te koelen.
- Om fastfood te koelen.
- Om voedsel snel te koelen.
- Om seizoensproducten gedurende lange tijd te bewaren.

Hoe te gebruiken?

- Druk op de temperatuurinstelknop totdat het lampje van het snelkoelen aangaat.
- Het snelkoellampje zal in deze stand branden.
- Voor optimale prestaties van uw apparaat in de maximale koelcapaciteit, dient u het apparaat 6 uur voordat u het verse voedsel in de koelkast plaatst in de SK-stand te zetten.

In deze stand:

Indien u de temperatuurinstelknop indrukt, wordt de stand geannuleerd en wordt de instelling hervat op 2.

Opmerking: De 'snelkoelstand' wordt na 6 uur automatisch geannuleerd of wanneer de temperatuursensor van de koelkast onder 2°C komt.

Temperatuurinstellingen koelkast

- De begintemperatuur van de instellingendisplay is 5°C.
- Druk eenmaal op de koelkastinstelknop.
- Bij iedere druk op de knop neemt de temperatuurinstelling toe. (2°C, 4°C, 5°C, 6°C, 8°C, snelkoelen)
- Indien u de koelkastinstelknop indrukt totdat het snelkoelsymbool wordt weergegeven op

de display van de instellingen en u drukt binnen de opvolgende 3 seconden op geen enkele knop, zal snelkoelen gaan knipperen.

- Als u door drukt, begint hij opnieuw vanaf de laatste waarde.

Aanbevolen temperatuurwaarden voor het koelvak

Wanneer aan te passen	Binnentemperatuur (°C)
Voor koelen van de koelkast bij een minimale capaciteit	8 °C
Bij normaal gebruik	4 °C
Voor koelen van de koelkast bij een maximale capaciteit	2 °C

Waarschuwingen voor temperatuurinstellingen

- De temperatuur van de omgeving, de temperatuur van de net opgeslagen etenswaren en hoe vaak de deur geopend wordt, beïnvloeden de temperatuur in de koelkast. Indien gewenst, kunt u de temperatuurinstelling wijzigen.
- Het wordt afgeraden uw koelkast te gebruiken in omgevingen die kouder zijn dan 10°C in termen van efficiëntie.
- De thermostaatinstelling moet worden uitgevoerd door te overwegen hoe vaak de verse etenswaren en vriesvak deuren worden geopend en gesloten, hoe veel etenswaren opgeslagen zijn in de koelkast, en de omgeving waar de koelkast zich bevindt.
- Uw koelkast moet tot 24 uur ononderbroken werken naargelang de omgevingstemperatuur nadat de stekker werd ingevoerd om volledig af te koelen. Open de deuren van uw koelkast niet regelmatig en plaats geen etenswaren in de koelkast tijdens die periode.
- Uw koelkast is ontworpen voor een werking in de omgevingstemperatuur intervallen vermeld in de normen, in overeenstemming met de klimaatklasse vermeld op het informatie label. Het wordt afgeraden uw koelkast te plaatsen in locaties die buiten de vermelde temperatuurintervallen vallen in termen van koeling efficiëntie.
- Dit apparaat is ontworpen voor gebruik bij een omgevingstemperatuur binnen een bereik van 10°C – 43°C.

Klimaatklasse	Betekenis	Omgevingstemperatuur
T	Tropisch	Dit koelapparaat is bedoeld voor gebruik bij omgevingstemperaturen van 16 °C tot 43 °C.
ST	Subtropisch	Dit koelapparaat is bedoeld voor gebruik bij omgevingstemperaturen van 16 °C tot 38 °C.
N	Matig	Dit koelapparaat is bedoeld voor gebruik bij omgevingstemperaturen van 16 °C tot 32 °C.
SN	Uitgebreid matig	Dit koelapparaat is bedoeld voor gebruik bij omgevingstemperaturen van 10 °C tot 32 °C.

Temperatuurindicator (In sommige modellen)

Om u te helpen de koelkast beter in te kunnen stellen, hebben we deze uitgerust met een temperatuurindicator in het koudste gedeelte van de koelkast.

Om uw levensmiddelen beter te kunnen bewaren, in het bijzonder in het koudste gedeelte van de koelkast, dient u ervoor te zorgen dat er 'OK' verschijnt op de temperatuurindicator. Als er geen 'OK' verschijnt, betekent dit dat de temperatuur niet goed is afgesteld.

Omdat de 'OK'-vermelding in het zwart is, zal het moeilijk zijn om deze te zien als de temperatuurindicator slecht is verlicht. Om dit goed te kunnen zien, dient er dus voldoende licht te zijn.

Wacht na iedere keer dat de temperatuurinstelling is veranderd, totdat de temperatuur in het apparaat zich heeft gestabiliseerd, voordat u eventueel verder gaat met het instellen van een nieuwe temperatuur. Wij adviseren u om de temperatuur van het apparaat geleidelijk te veranderen en wacht minstens 12 uur voordat u deze opnieuw controleert en eventueel verandert.

OPMERKING: Na herhaalde openingen (of langdurige opening) van de deur of na het zetten van verse levensmiddelen in het apparaat, is het normaal dat de indicatie 'OK' niet verschijnt op de temperatuurindicator. Als er een abnormale ijskristallenopbouw is ontstaan (achterwand van het apparaat) op de verdampers van het koelgedeelte (door een overladen apparaat, hoge kamertemperatuur of frequente opening van de deur), kunt u de temperatuur van het apparaat lager instellen totdat de compressor weer af en toe uitgaat.

Het plaatsen van levensmiddelen in de koudste zone van de koelkast



Uw levensmiddelen zullen beter worden bewaard indien u deze in de meest geschikte koelomgeving plaatst. De koudste zone is net boven de groentenlade. Het volgende symbool geeft de koudste zone van uw koelkast aan.

Om in dit gedeelte te zorgen voor een lage temperatuur, dient de plank op hetzelfde niveau als dit symbool te liggen, zoals in de afbeelding wordt

weergegeven.

De bovengrens van de koudste zone wordt weergegeven met de onderkant van de sticker (punt van de pijl). De bovenste plank van de koudste zone dient zich op dezelfde hoogte te vinden als de punt van de pijl. Het koudste gedeelte van de koelkast is dus onder dit niveau.

Aangezien deze planken uitneembaar zijn, dient u er altijd voor te zorgen dat deze zich op de juiste hoogte bevinden met in achtname van de zonebegrenzingsen, zoals die op de stickers worden aangegeven, om de temperatuur in dit gedeelte te kunnen waarborgen.

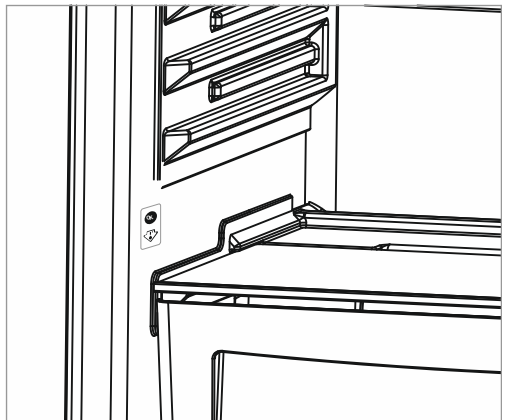

Accessoires

Indien uw product voorzien is van een turbo-ventilator ;

- U mag de in/uitlaatopeningen niet blokkeren wanneer u etenswaren opbergt. Zo niet wordt de gecirculeerde lucht van de turbo-ventilator belemmert.

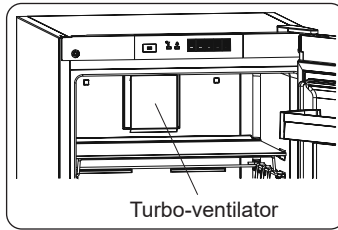

Extra Chill-lades (In sommige modellen)

Ideaal om de smaak en textuur van verse vis en vlees en kaas te bewaren. Deze uittrekbare lade zorgt voor een lagere temperatuur dan de andere gedeeltes van de koelkast, dankzij de actieve circulatie van koude lucht.

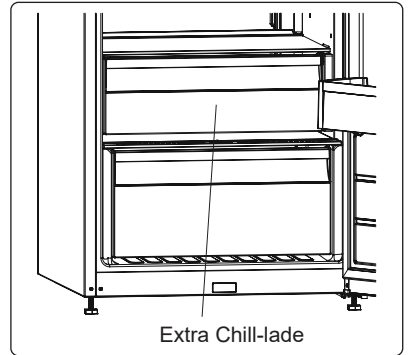

Luchtvochtigheidsregelaar (In sommige modellen)

Door de vochtigheidsregelaar dicht te houden, kunnen vers fruit en groenten langer worden opgeslagen.

Als de groentelade geheel is gevuld, dient de draaischijf aan de voorkant van de groentelade open te staan. Door middel van deze lucht in de groentelade, zal de vochtigheidsgraad worden beheerd en zullen producten langer houdbaar blijven.

Indien u condensatie op de glasplaat ziet, kunt u de vochtigheidsregelaar in de open stand zetten.

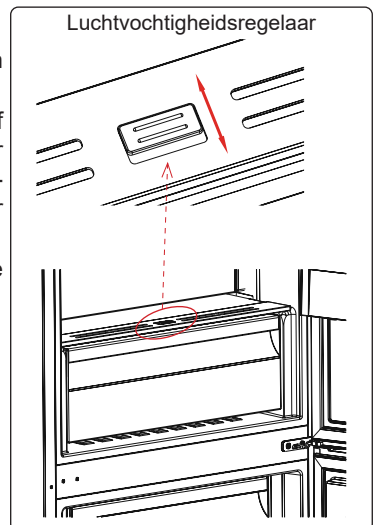

CustomFlex (In sommige modellen)

CustomFlex® biedt u de vrijheid om de ruimte in uw koelkast op maat te maken. In de deur bevinden zich een bewaardoos en verplaatsbare dozen, zodat u de ruimte kunt aanpassen aan uw behoefte. De dozen zijn zelf uitneembaar, dus u kunt ze uit de koelkast verwijderen om overal goed bij te kunnen.

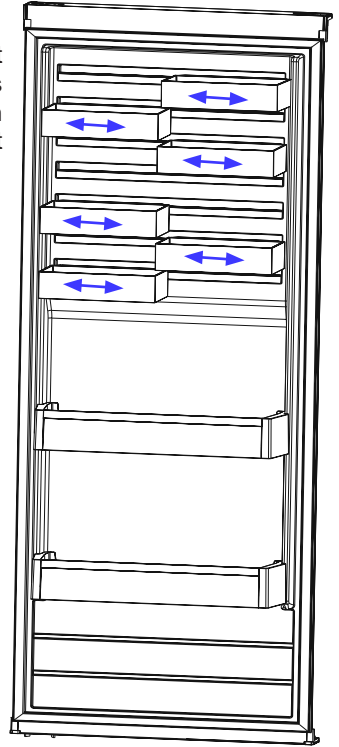

De visuele en tekstuele beschrijvingen op de accessoires kunnen afhankelijk van het model variëren.

DEEL - 3. ETENSWAREN ORGANISEREN IN HET APPARAAT

Koelkast compartiment



- Het koelgedeelte is het gedeelte dat wordt aangegeven (op het typeplaatje) met .
- Om vochtigheid en dus een toename van vorst te verminderen mag u nooit vloeistoffen in onbedekte containers in de koelkast plaatsen. Vorst concentreert zich gewoonlijk op de koudste delen van de verdampers en na verloop van tijd zult u vaker moeten ontdooien.
- Plaats nooit warme etenswaren in de koelkast. Warme etenswaren moet u eerst laten afkoelen tot kamertemperatuur en moeten daarna zodanig geplaatst worden dat er voldoende luchtcirculatie mogelijk is in het koelkast compartiment.
- Niets mag in aanraking komen met de achterwand want dit veroorzaakt vorst en de verpakkingen kunnen aan de achterwand plakken. Open de deur van de koelkast niet te vaak.
- Rangschik het vlees en gereinigde vis (verpakt in pakketten of plastic folie) die u binnen 1-2 dagen zult gebruiken in de onderste sectie van de koelkast (boven de groentelade) want dit is de koudste sectie en dit garandeert de beste opslagvoorwaarden.
- U kunt groenten en fruit in het groentevak plaatsen zonder verpakking.



NIET DOEN: Geen aardappelen, uien of knoflook in de koelkast bewaren. Vlees dat niet werd bereid na ontdooien niet weer invriezen.

Hieronder vindt u een aantal suggesties bij het plaatsen en opslaan van uw etenswaren in de koelkast.

Etenswaren	Bewaartijd	Waar plaatsen in de koelkast
Groenten en fruit	1 week	Groente lade
Vlees en vis	2 - 3 Dagen	Verpakken in plastic folie of in plastic zakken/bakjes en plaats het op een van de plateau's
Verse kaas	3 - 4 Dagen	Op de daarvoor bestemde plateau
Boter en margarine	1 week	Op de daarvoor bestemde plateau
Producten in flessen Melk en Yoghurt	Tot de vervaldatum aanbevolen door de producent	Op de daarvoor bestemde plateau
Eieren	1 maand	In de eierenhouder
Bereide etenswaren	2 Dagen	Alle plateau's

DEEL - 4. REINIGING EN ONDERHOUD

- Verwijder de stekker uit het stopcontact voor het reinigen.

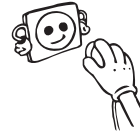

- Reinig het toestel niet door water te gieten.

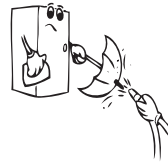

- Het koelkastgedeelte moet periodiek gereinigd worden met behulp van een oplossing van natriumbicarbonaat en lauw water.

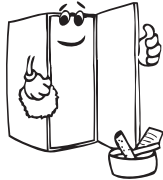
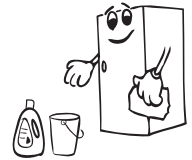

- Reinig de accessoires afzonderlijk met zeep en water. Reinig ze niet in een wasautomaat.



- Gebruik geen schurende producten, detergenten of zeep. Spoel grondig na het wassen met zuiver water en droog zorgvuldig. Wanneer het reinigen voltooid is, steek de stekker terug in het stopcontact met droge handen.

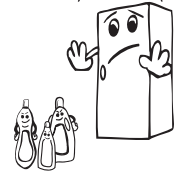

- U moet de condensator (achterkant van het toestel) minstens eenmaal per jaar reinigen met een borstel om energie te besparen en de productiviteit te verhogen.

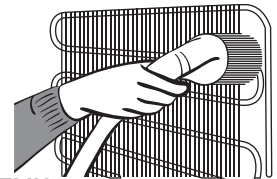

DE STEKKER MOET UIT HET STOPCONTACT VERWIJDERD ZIJN.

Vervangen van ledverlichting

Indien uw koelkast voorzien is van ledverlichting dient u contact op te nemen met de helpdesk. Deze mag namelijk uitsluitend worden vervangen door erkend personeel.

DEEL - 5. VERVOER EN VERPLAATSEN

- Originele verpakkingen en piepschuim kan voor hertransport bewaard worden (optioneel).
- U moet uw koelkast stevig verpakken en met banden of sterke koorden vastmaken en de instructies voor vervoer op de verpakking voor hertransport opvolgen.
- Verwijder beweegbare onderdelen (schappen, accessoires, groenteladen enz.) of maak ze met banden vast in de koelkast om ze tijdens verplaatsing en vervoer te beschermen tegen schokken.

Draag uw koelkast in verticale stand.

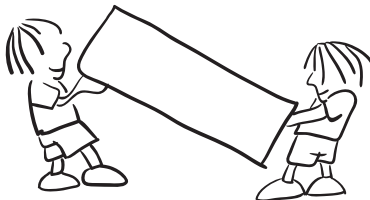

Omzetten van de deur

- Als de deurhendels van uw koelkast op de voorkant van de deur zijn gemonteerd, is het niet mogelijk de draairichting van de deur te veranderen.
- Op modellen zonder handvaten en modellen met handvaten op de zijkanten is het mogelijk om de draairichting van de deur van uw koelkast te veranderen.
- Als de draairichting van uw koelkast deur veranderd kan worden, moet u hiervoor contact opnemen met de dichtstbijzijnde erkende onderhoudsdienst.

DEEL - 6. VOORDAT U DE ONDERHOUDSSERVICE BELT

Controleer waarschuwingen;

Uw koelkast waarschuwt u wanneer de temperatuur van de koeler een incorrect niveau bereikt of wanneer er zich een storing voordoet in het apparaat. Waarschuwingcodes worden getoond op de indicatoren van de koeler.

Alarmaanduidingsled gaat branden	SOORT STORING	WAAROM	WAT MOET U DOEN
	'Storings waarschuwingen'	Een onderdeel of aantal onderdelen werkt niet of er is een storing in het koelproces Het product wordt voor de eerste keer op de stroom aangesloten of de stroom werd 1 uur onderbroken.	Controleer of de deur openstaat en controleer of het product 1 uur werkt. Als de deur niet openstaat en het product gedurende 1 uur heeft gewerkt, neem dan zo spoedig mogelijk contact op met een onderhoudsdienst.

Indien uw koelkast niet goed werkt, kan dit komen door een klein probleem. Controleer daarom het volgende voor u belt naar een elektricien om tijd en geld te besparen.

Wat te doen indien uw toestel niet werkt;

Controleer of;

- er geen stroom is;
- De hoofdschakelaar in uw woning is uitgeschakeld;
- het stopcontact niet volstaat. Controleer dit door een ander toestel waarvan u weet dat het werkt, in te pluggen.

Wat te doen indien uw toestel slecht werkt;

Controleer of;

- u het toestel niet te vol hebt geladen;
- de koelkasttemperatuur is ingesteld op 8;
- de deur goed gesloten is;
- er geen stof op de condensator zit;
- er voldoende ruimte aan de achter- en zijkanten is.

Als uw koelkast te luidruchtig werkt;

Normale geluiden

Krakend (ijs) geluid:

- Tijdens het automatische ontdooien.
- Als het apparaat wordt gekoeld of opwarmt (door uitzetting van materiaal in het apparaat).

Kort krakend geluid: Wordt gehoord wanneer de compressor door de thermostaat wordt in- en uitgeschakeld.

Geluid van de compressor: Normale motorgeluiden. Dit geluid houdt in dat de compressor normaal werkt. De compressor kan bij het activeren gedurende een korte tijd meer geluid veroorzaken.

Pruttel- en spettergeluid: Dit geluid wordt veroorzaakt door de stroom van koelvloeistof in de leidingen van het systeem.

Geluid van stromend water: Een geluid van stromend water naar de verdampbak tijdens het ontdooien. Dit geluid is mogelijk hoorbaar tijdens het ontdooien.

Geluid van luchtblazen: Normaal ventilatorgeluid. Dit geluid kan tijdens normale werking van het systeem door de circulatie van lucht in de koelkast worden waargenomen.

Als de randen van het koelgedeelte die samenkomen met de deur warm zijn;

In het bijzonder in de zomer (warm weer) kan dit oppervlak tijdens de werking van de compressor warmer worden. Dit is normaal.

Als er zich vocht ophoopt in de koelkast;

- Zijn alle etenswaren juist verpakt? Zijn de doosjes afgedroogd voordat ze in de koelkast zijn geplaatst?
- Werd de koelkastdeur frequent geopend? De vochtigheid in de omgeving komt bij het openen van de deur in de koelkast terecht. Het vocht wordt sneller opgehoopt als de deur vaker worden geopend, in het bijzonder als de vochtigheid in de ruimte hoog is.

Als de deur niet goed wordt geopend en gesloten;

- Verhindert verpakkingen van etenswaar het sluiten van de deur?
- Zijn de deurschappen, schappen en laden correct geplaatst?
- Zijn de scharnieren kapot of gescheurd?
- Staat uw koelkast waterpas?

Aanbevelingen

- Om het toestel volledig te stoppen, verwijder de stekker uit het stopcontact (om te reinigen en wanneer de deur open wordt gelaten).

Aanwijzingen voor energiebesparing

1. Installeer het apparaat in een koele, goed geventileerde ruimte, maar niet in direct zonlicht, noch dichtbij een warmtebron (radiator, fornuis, enz.). Gebruik anders een isolatieplaat.
2. Laat warme etenswaar en dranken buiten het apparaat afkoelen.
3. Dranken en vloeistoffen moeten bij het plaatsen worden afgedekt. Anders verhoogt de vochtigheid in het apparaat. Daardoor wordt de werkingstijd verlengd. Het afdekken van dranken en vloeistoffen behoudt ook beter het aroma en de smaak.
4. Open bij het plaatsen van etenswaar en dranken de deur van het apparaat zo kort mogelijk.
5. Hou de afsluitingen van enig compartiment met een andere temperatuur in het apparaat gesloten (groentelade, koeler, enz.).
6. Houd deuropakkingen schoon en buigzaam. Vervang pakkingen indien versleten.
7. De ecomodus / standaard instellingsfunctie behoudt vers voedsel terwijl energie wordt bespaard.
8. Vak voor vers voedsel (koelkast): Het meest efficiënte energiegebruik wordt gegarandeerd als de laden onderin het apparaat zijn geplaatst en de schappen gelijkmatig verdeeld zijn.

DEEL - 7.

DE ONDERDELEN VAN HET TOESTEL EN DE COMPARTIMENTEN

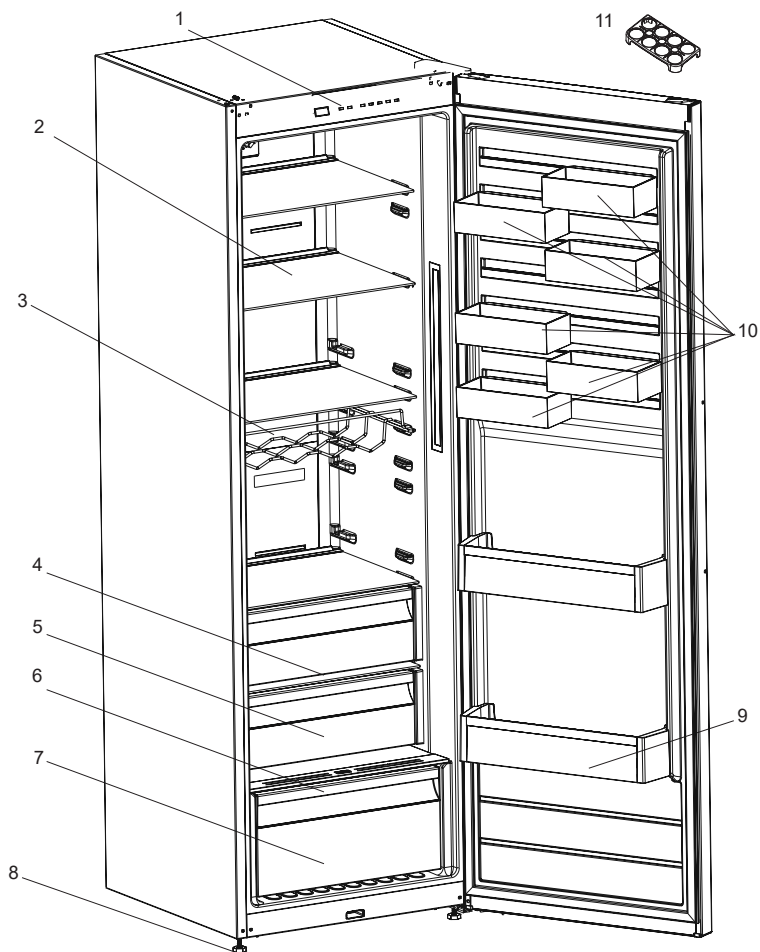

Deze presentatie is alleen bedoeld als informatie over de onderdelen van het apparaat. Onderdelen kunnen afhankelijk van het toestelmodel variëren.

1- Bedieningspaneel

2- Kelkastplank

3- Wijnrek *

4- Bovenste Extra Chill-lade *

5- Middelste Extra Chill-lade *

6- Glas boven de groentelade

7- Groentelade

8- Nivelleringsvoeten

9- Flessenhouder

10- CustomFlex

11- Eierhouder

* *In sommige modellen*

DEEL - 8. TECHNISCHE GEGEVENS

De technische informatie staat vermeld op het typeplaatje op de binnenkant van het apparaat en op het energielabel.

De QR-code op het energielabel dat met het apparaat wordt geleverd, voorziet in een web-link naar de informatie die betrekking heeft op de prestaties van het apparaat in de EPREL-database.

Bewaar het energielabel ter naslagwerk bij de gebruikershandleiding en alle andere documenten die met dit apparaat zijn geleverd.

U kunt dezelfde informatie over EPREL vinden via de link <https://eprel.ec.europa.eu>, de modelnaam en het productnummer dat u aantreft op het typeplaatje van het apparaat.

Gebruik de link www.theenergylabel.eu voor gedetailleerde informatie over het energielabel.

DEEL - 9. INFORMATIE VOOR TESTINSTITUTEN

Installatie en voorbereiding van het apparaat voor EcoDesign-keuring dienen te voldoen aan EN 62552. De ventilatievereisten, afmetingen van de nis en minimale vrije ruimte aan de achterkant dienen te voldoen aan de vereisten van DEEL 1 in deze gebruikershandleiding. Neem contact op met de fabrikant voor eventuele verdere informatie, waaronder laadplannen.

www.aeg.com/shop



CE