

AEG



aeg.com/register



NCP84C01FB

INSTALLATIE / INSTALLATION / MONTAGE

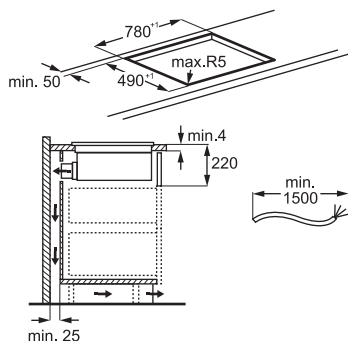
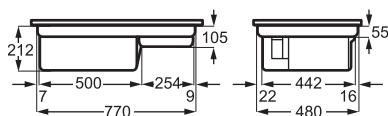
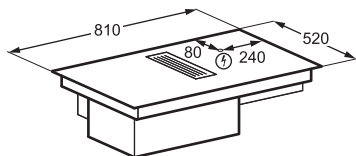
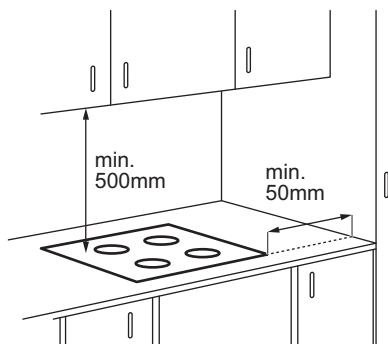

www.youtube.com/electrolux
www.youtube.com/aeg

How to Install your
 AEG/Electrolux Extractor Hob



Wijzigingen voorbehouden.

1. VEILIGHEIDSINFORMATIE.....	2	7. ONDERHOUD EN REINIGING.....	14
2. VEILIGHEIDSINSTRUCTIES.....	5	8. PROBLEEMOPLOSSING.....	16
3. MONTAGE.....	8	9. TECHNISCHE GEGEVENS.....	17
4. PRODUCTBESCHRIJVING.....	10	10. ENERGIEVERBRUIK.....	17
5. DAGELIJKS GEBRUIK.....	11	11. HET MILIEUPERSPECTIEF.....	19
6. KOOKGIDS.....	14		

1. ⚠ VEILIGHEIDSINFORMATIE

Lees de meegeleverde instructies voordat je het apparaat

installeert en gebruikt zorgvuldig. De fabrikant is

niet verantwoordelijk voor verwondingen of schade die voortvloeien uit de onjuiste installatie of het onjuiste gebruik. Bewaar de instructies altijd op een veilige en toegankelijke plek voor toekomstig gebruik.

1.1 Veiligheid van kinderen en kwetsbare personen

- Dit apparaat kan worden gebruikt door kinderen van 8 jaar en ouder en door mensen met een beperkt lichamelijk, zintuiglijk of verstandelijk vermogen of een gebrek aan ervaring en kennis, indien zij onder toezicht staan of instructies hebben gekregen over het veilig gebruiken van het apparaat en indien zij de gevaren begrijpen. Kinderen jonger dan 8 jaar en personen met zware en complexe beperkingen dienen altijd uit de buurt van het apparaat te worden gehouden, tenzij ze voortdurend onder toezicht staan.
- Houd toezicht op kinderen, om te voorkomen dat zij gaan spelen met het apparaat.
- Houd de verpakking uit de buurt van kinderen en gooi

deze op de juiste manier weg.

- **WAARSCHUWING:** Het apparaat en de toegankelijke onderdelen ervan worden heet tijdens het gebruik. Houd kinderen en huisdieren uit de buurt tijdens gebruik en afkoeling.
- Activeer altijd de kinderveiliging, indien beschikbaar.
- Kinderen mogen het apparaat niet zonder toezicht reinigen of onderhouden.

1.2 Algemene veiligheid

- Dit apparaat is uitsluitend bestemd om mee te koken.
- Dit apparaat is bedoeld voor binnenshuis huishoudelijk gebruik.
- Dit apparaat kan worden gebruikt in kantoren, hotelkamers, bed & breakfastkamers, boerderijgasthuizen en andere soortgelijke accommodaties waar dergelijk gebruik de gemiddelde huishoudelijke gebruiksniveaus niet overschrijdt.
- **WAARSCHUWING:** Brandgevaar: Bewaar geen voorwerpen op de kookoppervlakken.
- **LET OP!** Het kookproces moet in de gaten worden gehouden. Een kort kook-

proces moet voortdurend bewaakt worden.

- **WAARSCHUWING:** Onbeheerd koken op een kookplaat met vet of olie kan gevaarlijk zijn en kan leiden tot brand.
 - **WAARSCHUWING:** Het apparaat en de toegankelijke onderdelen ervan worden heet tijdens het gebruik. Let erop de verwarmingselementen niet aan te raken.
 - Rook duidt op oververhitting. Gebruik nooit water om een kookvuur te doven. Schakel het apparaat uit en dek de vlammen af met bijvoorbeeld een branddeken of een deksel.
 - **WAARSCHUWING:** Het apparaat mag niet van stroom worden voorzien door een extern schakelapparaat, zoals een tijd klok, of aangesloten worden op een circuit dat door het elektriciteitsbedrijf regelmatig aan en uit wordt geschakeld.
 - Metalen voorwerpen, zoals messen, vorken, lepels en deksels mogen niet op het oppervlak van de kookplaat worden geplaatst, aangezien ze heet kunnen worden.
- Gebruik het apparaat niet voordat je het in de ingebouwde constructie installeert.
 - Gebruik geen waterstralen en stoom om het apparaat te reinigen.
 - Schakel het kookplaatel element na elk gebruik uit met de bedieningstoetsen. Vertrouw niet op de pandetector.
 - **WAARSCHUWING:** Als het oppervlak gebarsten is, schakel het apparaat dan uit om de kans op elektrische schokken te vermijden. In het geval het apparaat rechtstreeks op de stroom is aangesloten met een aansluitdoos, verwijder je de zekering om het apparaat van de stroom te halen. Neem altijd contact op met de erkende servicedienst.
 - Zorg voor een goede luchtventilatie in de ruimte waar het apparaat geïnstalleerd is, om het terugstromen van gassen van apparaten in de ruimte die op gas of andere brandstoffen werken, zoals open haarden, te voorkomen.
 - Zorg ervoor dat de ventilatieopeningen niet worden geblokkeerd en dat de door

het apparaat opgevangen lucht niet wordt overgebracht naar een kanaal dat wordt gebruikt om rook en stoom uit andere apparaten (centrale verwarmingssystemen, thermosifons, waterverwarmingstoestellen, enz.) af te zuigen.

- Wanneer het apparaat met andere apparaten werkt, mag het maximale vacuüm dat in de ruimte wordt gegenereerd niet groter zijn dan 0,04 mbar.
- Reinig regelmatig het filter van de afzuiging en verwijder vetafzettingen om het risico op brand te voorkomen.
- Als het netsnoer beschadigd is, moet de fabrikant, een erkend servicecentrum of een gekwalificeerde persoon deze vervangen teneinde gevaarlijke situaties met elektriciteit te voorkomen.
- Als het apparaat rechtstreeks op de voeding is

aangesloten, moet de elektrische installatie zijn uitgerust met een isoleerinrichting waarmee het apparaat van alle polen van het stopcontact kan worden losgekoppeld. Volledige ont koppeling moet voldoen aan de voorwaarden van de overspanningscategorie III. De middelen voor ont koppeling moeten worden geïncorporeerd in de vaste bedrading, in overeenstemming met de bedradingsregels.

- **WAARSCHUWING:** Gebruik alleen kookplaatbeschermers die door de fabrikant van het kookapparaat zijn ontworpen, of die door de fabrikant van het apparaat in de gebruiksinstructies als geschikt zijn aangegeven, of kookplaatbeschermers die in het apparaat zijn geïntegreerd. Het gebruik van ongeschikte kookplaatbeschermers kan ongelukken veroorzaken.

2. VEILIGHEIDSINSTRUCTIES

2.1 Installation

WAARSCHUWING!

Alleen een gekwalificeerde technicus mag dit apparaat installeren.

WAARSCHUWING!

Gevaar voor letsel of schade aan het apparaat.

- Verwijder alle verpakkingsmaterialen.
- Installeer en gebruik geen beschadigd apparaat.

- Raadpleeg het installatieboekje voor gedetailleerde montage-instructies.
- Houd de minimumafstand naar andere apparaten en units in acht.
- Wees voorzichtig bij het verplaatsen van het apparaat, omdat het zwaar is. Gebruik veiligheidshandschoenen en gesloten schoeisel.
- Dicht de gesneden oppervlakken van de kast af met een afdichtmiddel om zwellingen door vocht te voorkomen.
- Bescherm de bodem van het apparaat tegen stoom en vocht.
- Installeer het apparaat niet naast een deur of onder een raam om te voorkomen dat heet kookgerei uit het apparaat valt wanneer de deur of het raam wordt geopend.
- Installeer de uitlaatlucht niet in een wandopening, tenzij de opening voor dat doel is ontworpen.
- Voor installatie zonder kanaal moet de ventilatoruitlaat direct tegen de muur worden geplaatst of door een extra kastwand worden gescheiden om toegang tot de ventilatorbladen te voorkomen.
- Elk apparaat heeft koelventilatoren op de bodem.
- Als het apparaat gemonteerd wordt boven een lade:
 - Bewaar er geen kleine voorwerpen of papier in die de koelventilatoren kunnen beschadigen of het koelsysteem kunnen aantasten.
 - Houd minimaal 2 cm afstand tussen de onderkant van het apparaat en de inhoud van de lade.
- Verwijder de afscheidingspanelen die in de kast onder het apparaat zijn geïnstalleerd.

2.2 Elektrische aansluiting

WAARSCHUWING!

Gevaar voor brand en elektrische schokken.

- Alle elektrische aansluitingen moeten worden uitgevoerd door een gekwalificeerde elektricien in overeenstemming met het aansluitschema of het installatieboekje.
- In het geval van een afzuiginstallatie en waar de accessoires aanwezig of verplicht zijn (muurklep, raamschakelaar en/of raamopener), moeten alle elektrische verbindingen worden gemaakt door een

- gekwalificeerde elektricien, volgens het aansluitschema of het installatieboekje.
- Het apparaat moet is afgedrukt.
- Koppel het apparaat los van de stroomtoevoer vóór elke interventie.
- Zorg ervoor dat de parameters op het vermogensplaatje overeenkomen met het elektrische vermogen van de netstroom.
- Losse of onjuiste netsnoeren of stekkers kunnen leiden tot oververhitting van de aansluiting.
- Gebruik het juiste netsnoer.
- Laat het netsnoer niet in de war raken.
- Zie erop toe dat een elektrocutiebescherming is geïnstalleerd.
- Installeer een trekontlastingsklem op het netsnoer.
- Zorg ervoor dat het netsnoer of de stekker (indien van toepassing) geen hete oppervlakken kan raken.
- Gebruik geen adapters met meerdere stekkers en verlengkabels.
- Voorkom beschadiging van de stekker en het snoer. Als vervanging nodig is, moet dit worden gedaan door ons geautoriseerde servicecentrum of een gekwalificeerde elektricien.
- Elektrocutiebescherming van onder spanning staande en geïsoleerde onderdelen moet stevig worden bevestigd en mag niet zonder gereedschap kunnen worden verwijderd.
- Sluit de stekker pas aan op het stopcontact aan het einde van de installatie. Zorg voor toegang tot de stekker na installatie.
- Sluit de stekker niet aan als het stopcontact loszit.
- Trek niet aan het netsnoer om het apparaat los te koppelen. Trek altijd aan de stekker zelf.
- Gebruik enkel correcte isolatievoorzieningen: stroomonderbrekers, zekeringen (schroefzekeringen moeten uit de houder worden verwijderd), aardlekschakelaars en contactgevers.
- De elektrische installatie moet over een isolatie-apparaat beschikken dat het apparaat op alle polen loskoppelt van het elektriciteitsnet, met een contact-openingsafstand van ten minste 3 mm.

2.3 Gebruik

WAARSCHUWING!

Gevaar voor letsel, brandwonden of elektrische schokken.

- Wijzig de specificaties van dit apparaat niet.
- Verwijder voor het eerste gebruik alle verpakkingsmaterialen, etiketten en beschermfolie (indien van toepassing).
- Zie erop toe dat de ventilatieopeningen niet geblokkeerd worden. De ventilatie moet periodiek worden gecontroleerd door een gekwalificeerde technicus.
- Laat het apparaat niet onbeheerd achter tijdens de werking ervan.
- Schakel de kookzones na elk gebruik uit.
- Plaats geen bestek of pannendecksel op de kookzones, omdat deze dan heet kunnen worden.
- Gebruik het apparaat niet met natte handen of als het contact maakt met water.
- Gebruik het apparaat niet als werkblad of als opslagoppervlak.
- Als het oppervlak van het apparaat gebarsten is, koppel het dan onmiddellijk los van de stroomtoevoer om elektrische schokken te voorkomen.
- Gebruikers met een pacemaker moeten een afstand van minimaal 30 cm aanhouden tot de inductiekookzones wanneer het apparaat in werking is.
- Plaats het voedsel voorzichtig in de hete olie, omdat dit spatten kan veroorzaken.
- Gebruik nooit een open vlam wanneer de afzuiging in werking is.
- Gebruik geen aluminiumfolie of andere materialen tussen het kookoppervlak en het kookgerei, tenzij anders aangegeven door de fabrikant van dit apparaat.
- Gebruik alleen accessoires die door de fabrikant voor dit apparaat worden aanbevolen.
- Plaats geen hete pannen op het glazen oppervlak van het apparaat.
- Laat kookgerei niet droogkoken.
- Voorkom dat voorwerpen of kookgerei op het apparaat vallen om schade aan het oppervlak te vermijden.
- Schakel de kookzones niet terwijl er leeg kookgerei of geen kookgerei op geplaatst is.
- Verwijder nooit het rooster of het filter terwijl de afzuiging of de kookplaat in werking is.
- Gebruik nooit een open vlam wanneer de afzuiging in werking is.
- Bedek de inlaat van de afzuiging niet met kookgerei.
- Open de toegang naar de onderkant van het apparaat niet wanneer de kookplaat of de afzuiging in werking is.
- Plaats geen kleine of lichte voorwerpen in de buurt van de afzuiging om te voorkomen dat ze worden opgezogen.
- Kookgerei gemaakt van gietijzer of met een beschadigde bodem kan krassen op het glas/glaskeramik veroorzaken. Til het kookgerei altijd op wanneer u het op het kookoppervlak moet verplaatsen.
- Met betrekking tot de lamp(en) in dit product en reserve-lampen die afzonderlijk worden verkocht: Deze lampen zijn bedoeld om bestand te zijn tegen extreme fysieke omstandigheden in huishoudelijke apparaten, zoals temperatuur, trillingen, vochtigheid, of zijn bedoeld om informatie te geven over de operationele status van het apparaat. Ze zijn niet bedoeld voor gebruik in andere toepassingen en zijn niet geschikt voor verlichting in huishoudelijke ruimten.
- Neem contact op met de erkende servicedienst voor reparatie van het apparaat. Gebruik alleen originele reserveonderdelen.

WAARSCHUWING!

Risico op brand en explosie.

- Hete vetten en oliën kunnen brandbare dampen afgeven. Houd vlammen en hete voorwerpen uit de buurt.
- Hete oliedampen kunnen zelfontbranding veroorzaken.
- Gebruikte olie met voedselresten kan zelfs bij lagere temperaturen ontbranden.
- Plaats geen brandbare producten in de buurt van het apparaat.

WAARSCHUWING!

Risico op schade aan het apparaat.

- Plaats geen heet kookgerei op het bedieningspaneel om het risico op brandwonden te voorkomen.

2.4 Onderhoud en reiniging

- Reinig het apparaat regelmatig om beschadiging van het oppervlak te voorkomen.
- Schakel het apparaat uit en laat het afkoelen voordat je het schoonmaakt.
- Reinig het apparaat met warm water en een vochtige, zachte doek. Gebruik alleen neutrale schoonmaakmiddelen. Gebruik geen schurende producten, oplosmiddelen of metalen voorwerpen, tenzij anders aangegeven.

2.5 Verwijdering

WAARSCHUWING!

Gevaar voor letsel of verstikking.

- Neem contact op met je plaatselijke overheid voor informatie over het afvoeren van het apparaat.
- Koppel het apparaat los van de netvoeding, knip vervolgens het elektrische snoer af en gooi het weg.

3. MONTAGE

3.1 Vóór de installatie

Zoek voor toekomstig gebruik het typeplaatje aan de onderkant van de kookplaat en noteer het serienummer.....

3.2 De kookplaat monteren

 Voor installatieafmetingen en visuele begeleiding, zie de installatieschema's op de eerste pagina's van de gebruikershandleiding.

Raadpleeg het installatieboekje voor gedetailleerde informatie over het monteren van jouw kookplaat.

Volg het aansluitingsschema van de kookplaat en het aansluitingsschema van de raamschakelaar in het installatieboekje en/of de labels onder de kookplaat.

Alleen voor geselecteerde landen: In geval van uitlaatinstallatie kan een raamschakelaar nodig zijn (raadpleeg een bevoegde technicus). Je moet het apart kopen omdat het niet bij de afzuigkap wordt geleverd. De raamschakelaar moet door een bevoegde technicus worden geïnstalleerd. Raadpleeg het installatieboekje.

Als het apparaat boven een lade wordt geïnstalleerd, kan de ventilatie van de kookplaat de artikelen die zich in de lade bevinden tijdens het bereidingsproces opwarmen.

De filterbehuizing monteren

Het apparaat moet te allen tijde worden gebruikt met alle filters die bij de levering zijn inbegrepen. Zorg er voor het eerste gebruik voor dat je het filter in de behuizing plaatst, met de zwarte zijden naar binnen gericht en de zilveren zijden naar buiten gericht. Zodra het filterhuis is gemonteerd, plaatst u het in de afzuiging en plaatst u het rooster op de afzuiging.

3.3 De afdichting bevestigen

Installatie aan bovenkant

1. Reinig het werkblad rond het uitgesneden gebied.
2. Bevestig de meegeleverde 2x6 mm afdichtstrip tegen de onderrand van de kookplaat langs de buitenrand van de glazen keramische. Rek deze niet uit. Zorg dat de uiteinden van de afdichtstrip zich in het midden van een van de zijden van de kookplaat bevinden.
3. Tel een paar millimeter op bij de af te knippen lengte van de afdichtstrip. Duw de twee uiteinden van de afdichtstrip samen.

3.4 Aansluitsnoer

WAARSCHUWING!

Alle elektrische aansluitingen moeten door een gekwalificeerde elektricien worden aangelegd.

- De kookplaat wordt geleverd met een aansluitkabel.
- Gebruik een snoertype dat bestand is tegen een temperatuur van 90 °C of hoger om het beschadigde netsnoer type H05V2V2-F te vervangen.
- De enkele draad moet een diameter hebben van minimaal 1,5 mm².
- Aansluitingen via contactstekkers, het boren of solderen van de draadeinden en het aansluiten van de kabel zonder kabelhuls zijn verboden.
- Neem contact op met uw lokale geautoriseerde servicecentrum. Het vervangen van de verbindingkabel mag alleen worden gedaan door een gekwalificeerde elektricien.

Eenfasige aansluiting

1. Verwijder de huls voor het kabeluiteinde van de zwarte, bruine en blauwe draden.
2. Verwijder een deel van de isolatie van de bruine, zwarte en blauwe kabeluiteinden.

- Sluit de uiteinden van de zwarte en bruine kabels aan.
- Breng een nieuwe draadeindhuls aan op het uiteinde van de gedeelde draad (speciaal gereedschap vereist).
- Sluit de uiteinden van twee blauwe kabels aan.
- Breng een nieuwe draadeindhuls aan op het uiteinde van de gedeelde draad (speciaal gereedschap vereist).

Tweefasige aansluiting

- Verwijder de kabeleindhuls van de blauwe draden.
- Verwijder een deel van de isolatie van de blauwe kabeluiteinden.
- Sluit de uiteinden van twee blauwe kabels aan.
- Breng een nieuwe kabeleindhuls aan op het gemeenschappelijke kabeluiteinde (speciaal gereedschap vereist).

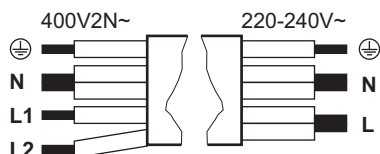

Eenfasige aansluiting: 220 - 240 V~ (5x1,5 mm ² or 3x4 mm ²)		Tweefasige aansluiting: 400 V2N~ (5x1,5 mm ² or 4x2,5 mm ²)	
⊕	Groen - geel	Groen - geel	⊕
N	Blauw en blauw	Blauw en blauw	N
L	Zwart en bruin	Zwart	L1
		Bruin	L2

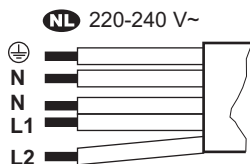

NL 220 - 240 V~ (5x1,5 mm ²)	
⊕	Groen - geel
N	Blauw en blauw
L1	Zwart
L2	Bruin

3.5 Energiebeperking

Energiebeperking bepaalt hoeveel stroom de kookplaat in totaal gebruikt, binnen de grenzen van de zekeringscapaciteit van de huisinstallatie. De kookplaat is standaard op het hoogst mogelijke vermogensniveau ingesteld. Zorg ervoor dat het gekozen vermogen aansluit op de zekeringenkast in huis.

Om het vermogensniveau te verlagen of verhogen:

- Open het menu: houd gedurende 3 seconden ingedrukt. Houd vervolgens ingedrukt.
- Druk op op de voorste timer totdat P verschijnt.
- Druk op / op de voorste timer om door de instellingen te bladeren.
- Druk op om af te sluiten.

Vermogensniveaus:

P72 - 7.200 W, P15 - 1.500 W, P20 - 2.000 W, P25 - 2.500 W, P30 - 3.000 W, P35 - 3.500 W, P40 - 4.000 W, P45 - 4.500 W, P50 - 5.000 W, P60 - 6.000 W

4. PRODUCTBESCHRIJVING

4.1 Productoverzicht

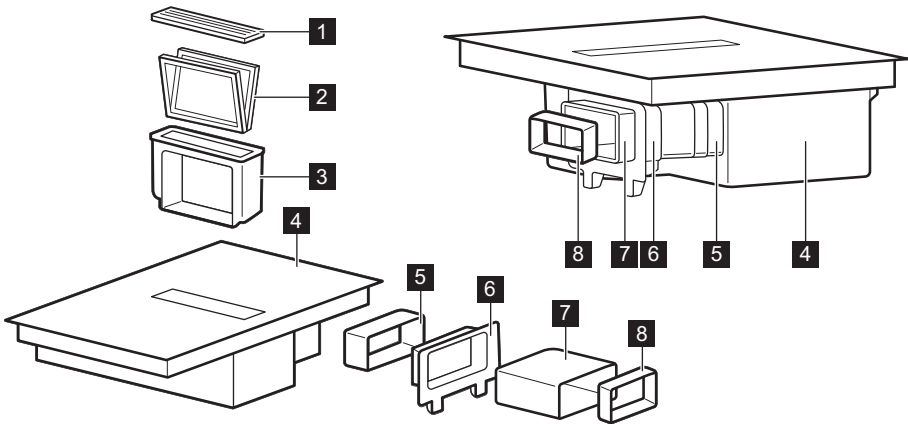

- 1** Raster
- 2** Filter
- 3** Filterhuis
- 4** Kookplaat
- 5** Connector
- 6** Achterwandfitting kast
- 7** Slang
- 8** Adapter

4.2 Indeling van het kookoppervlak

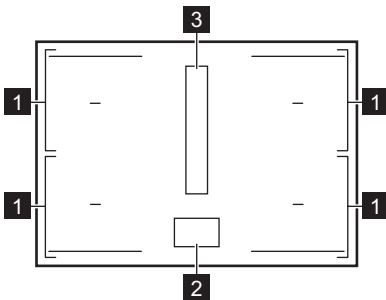

- 1** Inductie kookzone
- 2** Bedieningspaneel
- 3** Afzuiging

4.3 Symbolen op het bedieningspaneel en het display

Symbol / indicatielampje

⓪	Aan / Uit
	Pauzeren
🕒, + / -	Timer
🏠	Bridge
AUTO	Automatische modus van de afzuiging
🌪	Boost
🌪	Breeze
P	PowerBoost
🔒	Blokking/Kinderbeveiligingsinrichting
⚠ + cijfer	Er is een storing.
🌀	Het afzuigkapfilter moet worden geregenereerd.
🔌, 🔌, 🔌	OptiHeat Control

5. DAGELIJKS GEBRUIK

5.1 Gebruik van de kookplaat

Houd  ingedrukt om de kookplaat te activeren of te deactiveren. Zet het kookgerei op de kookzone en stel een warmteinstelling in met behulp van de instellingsbalk. Druk op 0 om de kookzone te deactiveren.

Eco-timer

Om energie te besparen, wordt de kookzone gedeactiveerd kort voordat de timer stopt.

5.2 Pannen

De basis van het kookgerei moet zo dik en plat mogelijk zijn. Reinig en droog het kookgerei voordat u het op de kookplaat zet. Schuif of sleep het kookgerei niet op de randen en hoeken van het glas om te voorkomen dat het oppervlak afbrokkelt of beschadigd raakt. Plaats geen heet kookgerei op het bedieningspaneel om schade aan de elektronische onderdelen te voorkomen.

Zie erop toe dat het kookgerei compatibel is met inductie (dat wil zeggen dat een magneet aan de basis blijft kleven). Gebruik voor een optimale warmteoverdracht kookgerei met een bodemdiameter die vergelijkbaar is met de grootte van de kookzone. Kookgerei met een kleinere diameter warmt mogelijk langzamer op, terwijl kookgerei met een grotere diameter oververhit kan raken en het bedieningspaneel kan beschadigen.

Kookgereimateriaal

- **geschikt:** gietijzer, staal, geëmailleerd staal, roestvrij staal, meerlaagse bodem (met een markering van compatibiliteit van de fabrikant).
- **Niet geschikt:** aluminium, koper, messing, glas, keramiek, porselein.

Geluiden tijdens bedrijf

De geluiden kunnen verschillen afhankelijk van het materiaal waar het kookgerei van gemaakt is en de huidige kookstand. Deze geluiden zijn normaal en hebben niets met een defect te maken.

- kraakgeluid: kookgerei is gemaakt van verschillende materialen (sandwich-constructie).
- fluitend geluid: er wordt een hoge kookstand geactiveerd en het kookgerei is gemaakt van verschillende materialen (sandwich-constructie).

- zoemen: er wordt een hoge kookstand geactiveerd.
- klikken: elektrische schakeling treedt op.
- sissend, zoemend: de koelventilator werkt.
- ritmisch geluid: kookgerei wordt gedetecteerd.

5.3 Pandetectie

Deze functie geeft de aanwezigheid van kookgerei op de kookplaat aan en deactiveert de kookzones als er geen kookgerei wordt gedetecteerd binnen 120 sec.

5.4 Automatische uitschakeling

Als veiligheidsmaatregel schakelt de kookplaat onder bepaalde omstandigheden automatisch uit (bijv. wanneer alle kookzones en de afzuiging zijn gedeactiveerd, wanneer er geen warmteinstelling of ventilatorsnelheid is geselecteerd na activering, of wanneer kookgerei droog kookt).

5.5 OptiHeat Control (3-staps restwarmte-indicator)

Het indicatielampje geeft aan dat een kookzone nog heet is. Zolang het indicatielampje zichtbaar is, bestaat er een risico op brandwonden door restwarmte. Het indicatielampje verdwijnt als de kookzone is afgekoeld.

5.6 Stroommanagement

Als de kookplaat de limiet van het maximaal beschikbare vermogen bereikt, wordt het vermogen van de kookzones automatisch verlaagd om de zekeringen van de huisinstallatie te beschermen. Voor kookzones met verminderd vermogen knippert het bedieningspaneel tweemaal en toont het de maximaal mogelijke warmte-instellingen.

5.7 **P** PowerBoost

Om de maximale kookstand voor een beperkte tijd te activeren. U kunt deze gebruiken om water sneller aan de kook te brengen.

Druk op **P** om te activeren. Zodra de tijd is verstreken, keert de kookzone terug naar de hoogste warmteinstelling. Om de functie uit te schakelen: wijzig de warmte-instelling.

5.8 Timer

Om aan te geven hoe lang een kookzone moet werken.

Stel een warmteinstelling in op de kookzone en druk op . Stel de tijd in met \uparrow / \downarrow en bevestig met . Wanneer de ingestelde tijd verstreken is, wordt de kookzone uitgeschakeld. Om de timer te annuleren, drukt u op en vervolgens op \downarrow totdat 00 op het scherm verschijnt.

U kunt de functie ook gebruiken als kookwekker wanneer de kookplaat aanstaat, maar geen van de kookzones werkt. Druk op en stel de tijd in met behulp van \uparrow / \downarrow .

5.9 || Pauzeren

De functie stelt alle actieve kookzones in op de laagste warmteinstelling.

Wanneer de afzuiging in handmatige modus werkt, wordt de ventilatorsnelheid verlaagd tot 1. In de automatische modus verandert de ventilatorsnelheid niet.

De functie stopt geen actieve timers.

Druk op om te activeren/deactiveren.

5.10 Blokkering/ Kinderbeveiligingsinrichting

Om het bedieningspaneel indien nodig te vergrendelen/ontgrendelen.

Om het bedieningspaneel tijdens het koken kort te vergrendelen: druk eenmaal op . Druk er nogmaals op om te ontgrendelen. Om onbedoelde werking van de kookplaat te voorkomen: houd gedurende 3 sec ingedrukt terwijl alle zones zijn gedeactiveerd en schakel de kookplaat vervolgens uit. Als je de kookplaat uitschakelt, is de functie nog steeds actief. Om de functie te deactiveren, schakelt u de kookplaat in, houdt u gedurende 3 sec ingedrukt en schakelt u de kookplaat weer uit.

5.11 Bridge

Twee kookzones aan een kant met elkaar verbinden, zodat deze als één zone werken. U kunt er gebruik van maken om met groot koorgerei te koken (bijv. plancha). Zorg ervoor dat het koorgerei het midden van beide kookzones bedekt. Als het koorgerei tussen het middelpunt van elke zone in wordt geplaatst, wordt de functie niet geactiveerd.

1. Stel de warmteinstelling in voor een van de zones.
2. Druk op .

3. Wijzig de kookstand indien nodig.

Druk op om de functie te deactiveren.

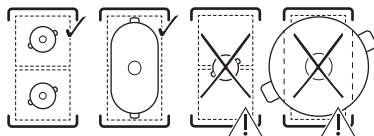

5.12 Afzuigingsfuncties

Handmatige modus

De afzuiging kan werken wanneer de kookplaat aan of uit staat.

1. Druk op een van de ventilatorsnelheidsniveaus (1-3) op de instellingsbalk van de afzuiging om ze te activeren.
2. Pas de ventilatorsnelheid aan door op een van de beschikbare ventilatorsnelheidsniveaus te drukken.

Druk op 0 op de instellingsbalk van de afzuiging om ze te deactiveren.

Automatische modus

De afzuiging past de ventilatorsnelheid aan op basis van de temperatuur van de kookzone. De automatische modus biedt vier opties voor de ventilatorsnelheid: H1-H4 (laag tot intens).

1. Als de functie niet standaard is ingeschakeld, druk je op AUTO om deze te activeren.
2. Zet koorgerei op een kookzone en selecteer een warmteinstelling.

Druk op AUTO om te deactiveren.

Om de standaardnelheid van de ventilator (H4) te wijzigen, gaat u naar de gebruikersinstellingen. Zie "Menustructuur".

Afzuigingstimer

Gebruik deze functie om aan te geven hoe lang de afzuiging in werking moet blijven. Het is niet mogelijk om de timer in te stellen wanneer de afzuiging uitgeschakeld is.

1. Druk op naast de instellingsbalk van de afzuiging.
2. Druk op \uparrow of \downarrow om de tijd in te stellen (00-99 min).
3. Druk op om de timer te starten.

Als de automatische modus de afzuiging uitschakelt voordat de ingestelde tijd is verstre-

ken, wordt de timer gereset. Als de timer de afzuiging uitschakelt voordat de automatische modus dat doet, wordt de automatische modus ook uitgeschakeld.

Boost

De functie activeert de ventilator om op zijn maximale snelheid te draaien.



Druk op  om de functie te activeren.

Druk nogmaals op  om te deactiveren.

De functie kan maximaal 10 minuten ononderbroken werken. Na die tijd verandert de instelling van de ventilatorsnelheid naar 3.

Breeze

De ventilator werkt op een extra lage snelheid met een minimaal geluidsniveau om eventuele aanhoudende geuren te verwijderen.

1. Schakel de kookplaat uit.
2. Druk op . Er verschijnt een timer die is ingesteld op 60 min.
3. Stel de timer in met behulp van  of .

De afzuiging wordt gedeactiveerd wanneer de timer stopt.

Auto Breeze

De ventilator blijft gedurende 20 minuten op minimumsnelheid werken nadat u de kookplaat hebt uitgeschakeld en wordt vervolgens automatisch gedeactiveerd. De functie verwijdert eventuele aanhoudende geuren na het koken.

Wanneer de functie in werking is, verschijnt het indicatielampje boven AUTO. De resterende looptijd is zichtbaar op het display van de timer van de afzuiging. Het is niet mogelijk om deze aan te passen.

Druk op AUTO of 0 op de instellingsbalk van de afzuiging om de functie te stoppen.



Om de functie volledig uit te schakelen, opent u de gebruikersinstellingen. Zie "Menustructuur".

 Het wordt aanbevolen om de functie niet uit te schakelen en deze gedurende de volledige cyclus ononderbroken te laten werken.

5.13 Menustructuur

Symbol	Instellingen
b	Geluid
P	Energiebeperking
H	Automatische modus van de ventilator
dF	Auto Breeze
E	Alarm / foutgeschiedenis

Om de gebruikersinstellingen in te voeren:

houd  gedurende 3 sec ingedrukt. Houd vervolgens  ingedrukt.

Navigeren door het menu: het menu bestaat uit het instellingssymbool en een waarde. Om door de instellingen te bladeren, drukt u op  op de voorste timer. Om de instellingswaarde te wijzigen, drukt u op  of  op de voorste timer. **Om het menu te verlaten:** drukt u op .

5.14 Tips voor energiebesparing

- Gebruik bij het opwarmen van water alleen de hoeveelheid die je nodig hebt.
- Plaats op kookgerei altijd een deksel, waar mogelijk.
- Gebruik de restwarmte om het eten warm te houden of om het te laten smelten.
- Stel de ventilator in op een laag toerental wanneer u begint met koken. Eenmaal het koken is voltooid, laat u de ventilator een paar minuten draaien.
- Verhoog de ventilatorsnelheid alleen om grote hoeveelheden stoom of rook te verwijderen.
- Reinig het filter regelmatig en vervang het indien nodig om de efficiëntie te behouden.

Zie "Energie-efficiëntie" voor meer informatie.

6. KOOKGIDS

De gegevens in de tabel dienen alleen als richtlijn.

Warmte	Gebruik om het volgende te doen:	Tijd (min)
1	Houd gekookt voedsel warm. Doe een deksel op het kookgerei.	indien nodig
1 - 2	Hollandaisesaus bereiden; smelt boter, chocolade, gelatine. Roer af en toe.	5 - 25
2	Luchtige omeletten, gebakken eieren. Kook met een deksel erop.	10 - 40
2 - 3	Gerechten op basis van rijst en melk sudderen, kant-en-klare maaltijden opwarmen. Voeg ten minste twee keer zoveel vloeistof toe als rijst, meng melkgerechten tot halweg de kooktijd.	25 - 50
3 - 4	Stoofgroenten, vis, vlees. Voeg een paar eetlepels water toe. Controleer de hoeveelheid water tijdens het koken.	20 - 45
4 - 5	Stoom aardappelen en andere groenten. Vul de pot met 1-2 cm water. Controleer het waterpeil tijdens het koken. Houd het deksel op de pot.	20 - 60
4 - 5	Grottere hoeveelheden voedsel, stoofschotels en soepen koken. Tot 3 l vloeistof plus ingrediënten.	60 - 150
6 - 7	Escalopes, kalfs-cordonbleu, koteletten, stoofschotels, worstjes, lever, roux, eieren, pannenkoeken, donuts. Draai om wanneer nodig.	indien nodig
7 - 8	Röstli, gebrad, steaks frituren. Draai om wanneer nodig.	5 - 15
9	Kook water, kook pasta, schroei vlees (goulash, braadpan), frituur frietjes.	
P	Grote hoeveelheden water koken. PowerBoost is geactiveerd.	

7. ONDERHOUD EN REINIGING

7.1 Het kookplaat reinigen

- Reinig de kookplaat na elk gebruik.
- Gebruik altijd kookgerei met een schone bodem.
- Laat kookgerei niet droog koken of overmatige temperaturen bereiken.
- Gebruik geen kookgerei dat is gemaakt van materialen die niet compatibel zijn met inductie. Dergelijke materialen kunnen krassen of vlekken op het oppervlak van de kookplaat veroorzaken.
- Krassen of donkere vlekken op het glasoppervlak hebben geen invloed op de prestaties van de kookplaat.
- Gebruik geen messen of ander scherp, metalen gereedschap om het glasoppervlak te reinigen.
- Gebruik een aanbevolen schraper alleen als extra gereedschap na standaard reinigen.
- Wacht tot de kookplaat is afgekoeld en reinig het oppervlak met een vochtige

doek en een niet-schurend vaatwasmiddel. Droog de oppervlakte na reiniging af met een zachte doek.

- **Verwijder onmiddellijk:** gesmolten kunststof, plastic folie, zout, suiker en voedsel met suiker. Gebruik een schraper en wees voorzichtig om geen brandverwondingen op te lopen.
- **Verwijderen wanneer de kookplaat voldoende koel is:** kalkringen, watteringen, vetvlekken, verbrande voedselresten, glanzende metaalverkleuring. Reinig het oppervlak zoals hierboven beschreven. Gebruik een zachte doek en een oplossing van water en azijn om glanzende metaalachtige verkleuringen te verwijderen.

7.2 De afzuiging reinigen

Raster

Het rooster is gemaakt van aluminium en . Was het handmatig of in een vaatwasser en veeg het af met een zachte doek.

Waterreservoir

Het waterreservoir onder de afzuiging verzamelt de condens die tijdens het koken is ontstaan. Vergeet niet om het waterreservoir regelmatig te legen.

1. Om het waterreservoir te openen, schuift u de vergrendelingen naar buiten en opent u ze één voor één.

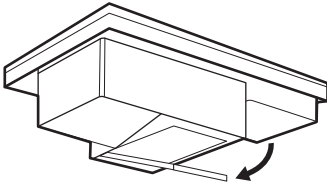

2. Was het waterreservoir handmatig en spoel het uit.

Als er water of andere vloeistoffen in het afzuigingssysteem lekken, schakel dan de afzuiging uit en reinig het gebied zorgvuldig met warm water, een vochtige doek of spons en een mild reinigingsmiddel.

7.3 Het filter reinigen

Het **2-in-1 koolstoffilter met lange levensduur** combineert de filtratie van vet en geur in één eenheid. Het filter bestaat uit twee elementen die zich aan de linker- en rechterkant van het filterhuis bevinden. Elk element bestaat uit een vetfilter en een koolstoffilter met lange levensduur. Het vetfilter verzamelt vet, olie en voedselresten en voorkomt dat ze in het afzuigingssysteem komen. Het koolstoffilter met lange levensduur, dat actief koalschuim bevat, neutraliseert rook- en kookgeuren. Reinig het filter regelmatig en regenereer het periodiek:

- Reinig het filter zodra opgehoopt vet zichtbaar wordt (elke 10-20 uren).
- Regenereer het filter alleen wanneer het  oplicht. Het maximale aantal regeneratiecycli is 7. Daarna moet het filter worden vervangen door een nieuw.

De kookplaat heeft een ingebouwde teller met een melding die u eraan herinnert om het filter te regenereren. Na 100 gebruiksuren begint het filterindicatielampje  te knipperen om aan te geven dat het

tijd is om het filter te regenereren. De melding blokkeert het gebruik van de kookplaat niet.

⚠ WAARSCHUWING!

Een oververzadigd filter kan brandgevaar opleveren.

Het filter demonteren/opnieuw monteren

1. Verwijder het rooster.

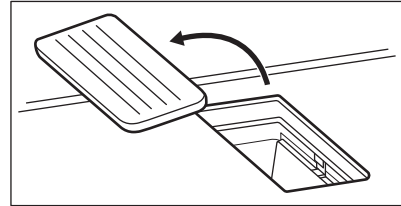

2. Verwijder het filterhuis.

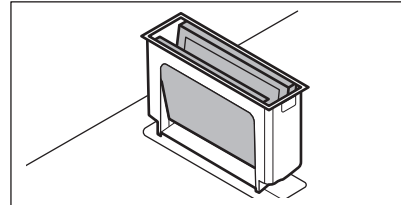

3. Duw de twee elementen voorzichtig van buiten naar binnen en vouw ze samen. Haal vervolgens het filter uit het filterhuis.

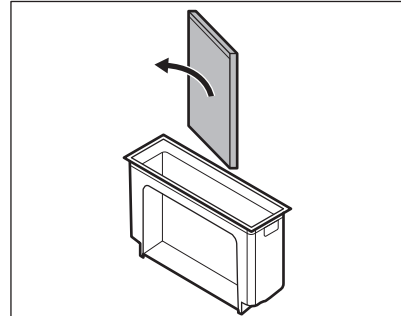
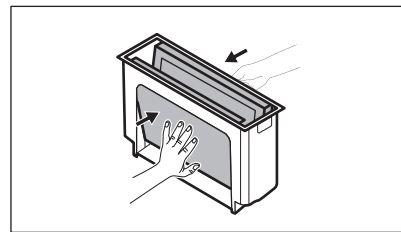

4. Zet de filtereenheid na reiniging weer in elkaar:
 - a. Schuif de filterelementen in het filterhuis langs de ingebouwde geleiders. Zorg ervoor dat de zwarte zijden naar binnen en de zilveren zijden naar buiten zijn gericht. Na het opnieuw monteren zou u de zwarte kant in de afzuiging moeten kunnen zien.
 - b. Plaats het filterhuis terug in de afzuiging.

Het filterhuis reinigen

Was de filterbehuizing handmatig met een mild reinigingsmiddel en een zachte doek. Je kunt het ook in de vaatwasser wassen.

Het filter reinigen

1. Was het filter in warm water zonder reinigingsmiddelen. Detergenten kunnen de geurfiltratie beschadigen. Je kunt indien nodig een zachte spons, een zachte doek of een niet-schurende reinigingsborstel gebruiken om voedselresten te verwijderen. Je kunt ze ook in de vaatwasser bij 65-70° °C (met

een programma langer dan 90 min) wassen, zonder afwasmiddelen en zonder vaat in dezelfde lading.

2. Droog het filter in de oven gedurende 20-30 min op 70 °C. Plaats het filter op het middelste rooster. Gebruik een ovenfunctie zonder ventilator. Je kunt het filter ook 's nachts laten drogen bij kamertemperatuur. Het filter moet volledig worden gedroogd voordat het weer in elkaar wordt gezet.
3. Zet de filtereenheid weer in elkaar en plaats deze terug.

Het filter regenereren

1. Reinig eerst het filter, zoals hierboven beschreven in stap 1.
2. Plaats het filter in de oven op 80-110 °C gedurende 60 min. Plaats het filter op het middelste rooster. Gebruik een ovenfunctie zonder ventilator.
3. Zet de filtereenheid weer in elkaar en plaats deze terug.
4. Druk kort op  om de teller te resetten. De teller wordt opnieuw gestart.

8. PROBLEEMOPLOSSING

 Als u geen oplossing voor het onderstaande probleem kunt vinden, neem dan contact op met een geautoriseerd servicecentrum.

U kunt de kookplaat niet activeren/gebruiken.

- Controleer of de kookplaat correct is aangesloten op de elektrische voeding.
- Verzeker je ervan dat de zekering de oorzaak van de storing is. Als de zekering herhaaldelijk doorslaat of als u een constant piepgeluid hoort, neem dan contact op met een gekwalificeerde elektricien om de installatie te inspecteren.
- Zorg ervoor dat het bedieningspaneel schoon is en niet wordt belemmerd door kookgerei/vreemde voorwerpen.

De kookplaat schakelt na enige tijd vanzelf uit.

- Dit is geen storing. In bepaalde situaties schakelt de kookplaat automatisch uit om de veiligheid te waarborgen. Zie "Automatische uitschakeling".

De maximale warmteinstelling voor een van de kookzones is niet beschikbaar of deze blijft veranderen tussen twee niveaus.

- Dit is geen storing. Zie "Stroommanagement".
- Verlaag de warmtestand van de andere kookzones die op dezelfde fase zijn aangesloten.

De ventilator van de afzuiging werkt niet/deactiveert zich vanzelf.

- Schakel de kookplaat uit en haal de stekker uit het stopcontact. Laat het apparaat afkoelen en steek de stekker dan weer in het stopcontact.
- Zie erop toe dat de ruimte voldoende geventileerd is. Mogelijk moet je de vensterschakelaar installeren. Neem contact op met de servicedienst.

verschijnen.

- Reinig/vervang het filter. Raadpleeg 'Onderhoud en reiniging'.

en een cijfer verschijnen.

- Schakel de kookplaat uit, wacht enkele minuten en schakel ze dan weer in. Als het probleem aanhoudt, neem je contact op met een erkende servicedienst.
- Gebruik kookgerei met een bodemdiameter die gelijk is aan de grootte van de kookzone.
- Controleer dat het kookgerei geschikt is voor inductie.

Het bedieningspaneel knippt.

9. TECHNISCHE GEGEVENS

9.1 Typeplaatje

Model NCP84C01FB
 Type 66 D4A 01 AA
 Inductie
 Serienummer

PNC 949 598 110 00
 220 - 240 V / 400 V 2N, 50 Hz
 Gemaakt in. Duitsland
 7.2 kW



9.2 Specificatie kookzones

Het vermogen van de kookzones kan enigszins afwijken van de onderstaande gegevens, afhankelijk van het materiaal en de afmetingen van het kookgerei.

Kookzone	Nominaal vermogen (max warmte-instelling) [W]	PowerBoost [W]	PowerBoost maximale duur [min]	Diameter van het kookgerei [mm]
Links voor	2300	3200	10	125 - 210
Links achter	2300	3200	10	125 - 210
Rechtsvoor	2300	3200	10	125 - 210
Rechtsachter	2300	3200	10	125 - 210

10. ENERGIEVERBRUIK

10.1 Productinformatie volgens EU Ecodesign-voorschriften voor kookplaat

Modelnummer	NCP84C01FB	
Type kookplaat	Inbouwkookplaat	
Aantal kookzones	4	
Verwarmingstechnologie	Inductie	
Diameter van ronde kookzones (Ø)	Links voor	21.0 cm
	Links achter	21.0 cm
	Rechtsvoor	21.0 cm
	Rechtsachter	21.0 cm
Energieverbruik per kookzone (EC electric cooking)	Links voor	179.6 Wh/kg
	Links achter	189.1 Wh/kg
	Rechtsvoor	187.3 Wh/kg
	Rechtsachter	189.1 Wh/kg
Energieverbruik van de kookplaat (EC electric hob)	186.3 Wh/kg	

IEC / EN 60350-2 - Huishoudelijke elektrische kookapparaten - Deel 2: Kookplaten - Methoden voor het meten van prestaties.

De energiemetingen betreffende het kookgebied worden geïdentificeerd door de markeringen van de respectievelijke kookzones.

10.2 Productinformatie voor stroomverbruik en maximale tijd om de toepasselijke modus voor laag vermogen te bereiken

Stroomverbruik in uit-modus	0.3 W
De maximale tijd die de apparatuur nodig heeft om automatisch de toepasselijke modus voor laag vermogen te bereiken	2 min

10.3 Productinformatieblad en productinformatie volgens de EU-regelgeving voor energie-etikettering en ecologisch ontwerp voor afzuigkap

Productinformatieblad volgens de (EU) Nr. 65/2014		
Naam of handelsmerk van de leverancier	AEG	
Typeaanduiding van het model	NCP84C01FB	
Jaarlijks energieverbruik - AECafzuigkap	28.8	kWh/a
Energie-efficiëntieklasse	A +	
Hydrodynamische efficiëntie - FDEafzuigkap	32.4	
Hydrodynamische-efficiëntieklasse	A	
Verlichtingsefficiëntie - LEafzuigkap	-	lux/W
Verlichtingsefficiëntieklasse	-	
Vetfilteringsefficiëntie - GFEafzuigkap	85.1	%
Vetfilteringsefficiëntieklasse	B	
Luchtstroom bij minimumsnelheid bij normaal gebruik	270.0	m ³ /h
Luchtstroom bij maximumsnelheid bij normaal gebruik	500.0	m ³ /h
Luchtstroom in de intensieve of boostmodus	630.0	m ³ /h
Akoestische A-gewogen geluidsemisatie bij minimumsnelheid	49	db(A) re 1 pW
Akoestische A-gewogen geluidsemisatie bij maximumsnelheid	64	db(A) re 1 pW
Akoestische A-gewogen geluidsemisatie in de intensieve of de boostmodus	70	db(A) re 1 pW
Gemeten stroomverbruik in de uit-stand - Po	0.49	W
Gemeten stroomverbruik in de stand-by-stand - Ps	-	W
Extra informatie volgens de (EU) Nr. 66/2014		
Tijdstoenamefactor - f	0.8	
Energie-efficiëntie-index - EEIafzuigkap	41.4	
Gemeten luchtdebiet op het beste-efficiëntiepunt - QBEP	259.2	m ³ /h
Gemeten luchtdruk op het beste-efficiëntiepunt - PBEP	444	Pa
Maximale luchtstroom - Qmax	630.0	m ³ /h
Gemeten elektrisch opgenomen vermogen op het beste-efficiëntiepunt - WBEP	98.8	W

Nominaal vermogen van het verlichtingssysteem - WL	-	W
Gemiddelde verlichting van het verlichtingssysteem op het kookoppervlak-Emiddle	-	lux

Apparaat getest volgens: IEC / EN 61591, IEC / EN 60704-1, IEC / EN 60704-2-13, IEC / EN 50564.

De gegevens in de bovenstaande tabel hebben betrekking op de apparaten in de uitlaatmodus. De apparaten in recirculatiemodus

kunnen worden omgezet in uitlaatmodus door de installatie-instructies in het installatieboekje te volgen en door een speciaal filter te gebruiken dat beschikbaar is in onze officiële winkels. Ga voor meer informatie naar onze website.

11. HET MILIEUPERSPECTIEF

Recycle materialen met het symbool . Gooi de verpakking in de juiste containers om het te recyclen. Bescherm het milieu en de volksgezondheid en recycle het afval van elektrische en elektronische apparaten. Gooi appa-

raten gemarkeerd met het symbool  niet weg met het huishoudelijk afval. Breng het product naar de milieustraat bij je in de buurt of neem contact op met de gemeente.

1. CONSIGNES DE SÉCURITÉ.....	20	7. ENTRETIEN ET NETTOYAGE.....	31
2. CONSIGNES DE SÉCURITÉ.....	23	8. DÉPANNAGE.....	33
3. ASSEMBLAGE.....	25	9. DONNÉES TECHNIQUES.....	34
4. DESCRIPTION DU PRODUIT.....	27	10. EFFICACITÉ ÉNERGÉTIQUE.....	34
5. UTILISATION QUOTIDIENNE.....	28	11. CONSIDÉRATIONS	
6. GUIDE DE CUISSON.....	31	ENVIRONNEMENTALES.....	36

1. ⚠ CONSIGNES DE SÉCURITÉ

Avant d'installer et d'utiliser cet appareil, lisez soigneusement les instructions fournies. Le fabricant ne pourra pas être tenu responsable des blessures et dégâts résultant d'une mauvaise installation ou utilisation. Conservez toujours les instructions dans un lieu sûr et accessible pour vous y référer ultérieurement.

1.1 Sécurité des enfants et des personnes vulnérables

- Cet appareil peut être utilisé par des enfants âgés d'au moins 8 ans et par des personnes ayant des capacités physiques, sensorielles ou mentales réduites ou dénuées d'expérience ou de connaissance, s'ils sont correctement surveillés ou si des instructions relatives à l'utilisation de l'appareil en toute sécurité leur ont

été données et s'ils comprennent les risques encourus. Les enfants de moins de 8 ans et les personnes ayant un handicap très important et complexe doivent être tenus à l'écart de l'appareil, à moins d'être surveillés en permanence.

- Veillez à ce que les enfants ne jouent pas avec l'appareil.
- Ne laissez pas les emballages à la portée des enfants et jetez-les comme il se doit.
- **AVERTISSEMENT** : L'appareil et ses parties accessibles deviennent chauds pendant l'utilisation. Tenez les enfants et les animaux éloignés pendant l'utilisation et le refroidissement.
- Activez le dispositif de sécurité enfant, s'il est disponible.

- Les enfants ne doivent pas nettoyer ni entretenir l'appareil sans surveillance.

1.2 Sécurité générale

- Cet appareil est exclusivement destiné à un usage culinaire.
- Cet appareil est conçu pour un usage domestique ménager, dans un environnement intérieur.
- Cet appareil peut être utilisé dans les bureaux, les chambres d'hôtel, les chambres d'hôtes, les maisons d'hôtes de ferme et d'autres hébergements similaires lorsque cette utilisation ne dépasse pas le niveau (moyen) de l'utilisation domestique.
- **AVERTISSEMENT** : Risque d'incendie : N'entrez rien sur les surfaces de cuisson.
- **ATTENTION** : Le processus de cuisson doit être supervisé. Une cuisson courte doit être surveillée en permanence.
- **AVERTISSEMENT** : Il peut être dangereux de laisser chauffer de la graisse ou de l'huile sans surveillance sur une table de cuisson, car cela pourrait provoquer un incendie.

- **AVERTISSEMENT** : L'appareil et ses parties accessibles deviennent chauds pendant l'utilisation. Veillez à ne pas toucher les éléments chauffants.
- La fumée indique une surchauffe. N'utilisez jamais d'eau pour éteindre le feu de cuisson. Éteignez l'appareil et couvrez les flammes, par exemple avec une couverture ignifuge ou un couvercle.
- **AVERTISSEMENT** : L'appareil ne doit pas être branché à l'alimentation en utilisant un appareil de connexion externe comme un minuteur, ou branché à un circuit qui est régulièrement activé/désactivé par un fournisseur d'énergie.
- Les objets métalliques tels que les couteaux, les fourchettes, les cuillères et les couvercles ne doivent pas être placés sur la surface de la table de cuisson car ils peuvent devenir chauds.
- N'utilisez pas l'appareil avant de l'avoir installé dans la structure encastrée.
- Ne pulvérisez pas d'eau ni de vapeur pour nettoyer l'appareil.
- Après utilisation, mettez toujours à l'arrêt la table de

cuisson à l'aide de la manette de commande et ne vous fiez pas à la détection des récipients.

- **AVERTISSEMENT** : Si la surface est fissurée, éteignez l'appareil pour éviter tout risque de choc électrique. Si l'appareil est branché à l'alimentation secteur directement en utilisant une boîte de jonction, retirez le fusible pour déconnecter l'appareil de l'alimentation secteur. Dans tous les cas, veuillez contacter le service après-vente agréé.
- Aérez suffisamment la pièce où est installé l'appareil pour éviter le reflux de gaz provenant d'appareils utilisant d'autres combustibles, y compris les flammes nues.
- Assurez-vous que les aérations ne sont pas bouchées et que l'air aspiré par l'appareil ne provient pas d'un conduit d'évacuation des fumées et vapeurs émises par d'autres appareils (systèmes de chauffage central, thermosiphons, chauffe-eau, etc.).
- Lorsque l'appareil fonctionne avec d'autres appareils, le vide maximal généré

dans la pièce ne doit pas dépasser 0,04 mbar.

- Nettoyez le filtre de hotte et éliminez régulièrement les dépôts de graisse pour éviter tout risque d'incendie.
- Si le cordon d'alimentation est endommagé, il doit être remplacé par le fabricant, son service après-vente agréé ou toute personne disposant de qualifications similaires afin d'éviter tout danger électrique.
- Si l'appareil est directement branché sur l'alimentation secteur, l'installation électrique doit être équipée d'un dispositif d'isolation permettant de débrancher l'appareil du secteur avec une coupure omnipolaire. La déconnexion complète doit être conforme aux conditions de surtension de catégorie III. Un moyen de déconnexion doit être prévu dans le câblage fixe conformément aux règles nationales d'installation.
- **AVERTISSEMENT** : Utilisez uniquement les dispositifs de protection pour table de cuisson conçus ou indiqués comme adaptés par le fabricant de l'appareil de cuisson dans les instructions d'utilisation, ou les

dispositifs de protection pour table de cuisson intégrés à l'appareil. L'utilisa-

tion de dispositifs de protection non adaptés peut entraîner des accidents.

2. CONSIGNES DE SÉCURITÉ

2.1 Installation

AVERTISSEMENT!

Cet appareil doit être installé uniquement par un professionnel qualifié.

AVERTISSEMENT!

Risque de blessure ou de dommages matériels.

- Retirez l'intégralité de l'emballage.
- N'installez pas et ne branchez pas un appareil endommagé.
- Reportez-vous à la notice d'installation pour obtenir des instructions de montage détaillées.
- Respectez l'espacement minimal requis par rapport aux autres appareils et éléments.
- Faites attention lorsque vous déplacez l'appareil, car il est lourd. Utilisez toujours des gants de sécurité et des chaussures fermées.
- Isolez les surfaces découpées du meuble à l'aide d'un matériau d'étanchéité pour éviter que la moisissure cause des gonflements.
- Protégez la partie inférieure de l'appareil de la vapeur et de l'humidité.
- N'installez pas l'appareil à côté d'une porte ou sous une fenêtre pour éviter que les ustensiles de cuisine chauds ne tombent de l'appareil lorsque la porte ou la fenêtre est ouverte.
- N'installez pas le conduit d'évacuation de l'air dans une cavité du mur, sauf si cette cavité est spécialement conçue à cet effet.
- Pour une installation sans conduit, la sortie du ventilateur doit être positionnée directement contre le mur ou doit être séparée par une paroi de placard supplémentaire, afin d'empêcher l'accès aux lames du ventilateur.
- Chaque appareil est doté de ventilateurs de refroidissement dans le fond.
- Si l'appareil est installé au-dessus d'un tiroir :

- Ne rangez pas de petits objets ou de papier qui pourraient endommager les ventilateurs de refroidissement ou le système de refroidissement.
 - Gardez une distance minimale de 2 cm entre la partie inférieure de l'appareil et le contenu du tiroir.
- Ôtez tout panneau de séparation installé dans le meuble sous l'appareil.

2.2 Branchement électrique

AVERTISSEMENT!

Risque d'incendie ou d'électrocution.

- Tous les raccordements électriques doivent être effectués par un électricien qualifié conformément au schéma de raccordement ou à la brochure d'installation.
- En cas d'installation d'échappement, et lorsque les accessoires sont présents ou obligatoires (vanne murale, interrupteur fenêtre et/ou ouvre fenêtre), les raccordements électriques doivent être effectués par un électricien qualifié conformément au schéma de raccordement ou à la brochure d'installation.
- L'appareil doit être raccordé à la terre.
- Débranchez l'appareil de l'alimentation électrique avant toute opération.
- Assurez-vous que les paramètres sur la plaque signalétique sont compatibles avec les étalonnages électriques de l'alimentation secteur.
- Des câbles ou des fiches secteur desserrés ou incorrects peuvent entraîner une surchauffe de la borne.
- Utilisez le câble secteur approprié.
- Ne laissez pas le câble secteur s'emmêler.
- Assurez-vous qu'une protection contre les chocs est installée.
- Utilisez le collier anti-traction sur le câble secteur.
- Assurez-vous que le câble ou la fiche secteur (le cas échéant) ne touchent pas les surfaces chaudes.
- N'utilisez pas d'adaptateurs multiprises et de rallonges.

- Évitez d'endommager la fiche et le câble secteur. Si un remplacement est nécessaire, il doit être effectué par notre service après-vente agréé ou par un électricien qualifié.
- La protection contre les chocs des parties sous tension et isolées doit être fermement fixée et ne doit pas être amovible sans outils.
- Ne branchez la fiche d'alimentation à la prise qu'à la fin de l'installation. Assurez-vous de pouvoir accéder à la fiche secteur après l'installation.
- Si la prise est desserrée, ne branchez pas la fiche d'alimentation.
- Ne tirez pas sur le câble secteur pour débrancher l'appareil. Débranchez toujours la prise secteur.
- N'utiliser que des dispositifs d'isolation corrects : coupe-circuits de protection de ligne, fusibles, (les fusibles à visser doivent être retirés du support), un disjoncteur différentiel et des contacteurs.
- L'installation électrique doit être équipée d'un dispositif d'isolation déconnectant l'appareil du secteur à tous les pôles, d'une largeur d'ouverture de contact d'au moins 3 mm.

2.3 Utilisation

AVERTISSEMENT!

Risque de blessures, de brûlures ou d'électrocution.

- Ne modifiez pas les spécifications de l'appareil.
- Retirez les emballages, les étiquettes et les films de protection (le cas échéant) avant la première utilisation.
- Assurez-vous que les orifices d'aération ne sont pas obstrués. La ventilation doit être contrôlée régulièrement par un professionnel qualifié.
- Ne laissez pas l'appareil sans surveillance durant son fonctionnement.
- Mettez à l'arrêt les zones de cuisson après chaque utilisation.
- Ne placez pas de couverts ou de couvercles de casseroles sur les zones de cuisson, car ils peuvent devenir chauds.
- N'utilisez pas l'appareil avec des mains mouillées ou en contact avec de l'eau.
- N'utilisez pas l'appareil comme plan de travail ou comme espace de rangement.
- Si la surface de l'appareil est fissurée, débranchez-le immédiatement, afin d'éliminer tout risque d'électrocution.

- Les porteurs de pacemakers doivent rester à une distance minimale de 30 cm des zones de cuisson à induction lorsque l'appareil est en fonctionnement.
- Déposez les aliments dans l'huile chaude avec précaution, car celle-ci peut éclabousser.
- N'utilisez jamais de flamme nue lorsque la hotte est en marche.
- N'utilisez pas de feuille d'aluminium ou d'autres matériaux entre la surface de cuisson et le récipient, sauf indication contraire du fabricant de cet appareil.
- N'utilisez que les accessoires recommandés pour cet appareil par le fabricant.

AVERTISSEMENT!

Risque d'incendie et d'explosion.

- Les graisses et les huiles lorsqu'elles sont chauffées peuvent dégager des vapeurs inflammables. Tenez les flammes et les objets chauffés à distance.
- Les vapeurs d'huile chaude peuvent entraîner une combustion spontanée.
- L'huile usagée contenant des résidus alimentaires peut s'enflammer à des températures plus faibles.
- Ne placez pas de produits inflammables à proximité de l'appareil.

AVERTISSEMENT!

Risque de dommages à l'appareil.

- Ne placez pas de récipients chauds sur le bandeau de commande pour éviter tout risque de brûlure.
- Ne posez pas de couvercle de casserole chaud sur la surface en verre de l'appareil.
- Ne laissez pas le contenu des récipients s'évaporer entièrement.
- Évitez de laisser des objets ou des ustensiles de cuisine tomber sur l'appareil afin de prévenir tout dommage à la surface.
- N'activez pas les zones de cuisson avec un récipient vide ou sans récipient.
- Ne retirez jamais la grille ou le filtre lorsque la hotte ou la plaque est en fonctionnement.
- N'utilisez jamais de flamme nue lorsque la hotte est en marche.
- Ne couvrez pas l'entrée de la hotte avec des ustensiles de cuisine.
- N'accédez pas à la partie inférieure de l'appareil lorsque la plaque ou la hotte est en fonctionnement.

- Ne placez pas d'objets petits ou légers à proximité de la hotte pour éviter qu'ils se coincent.
- Les récipients de cuisson en fonte ou dont le fond est endommagé peuvent provoquer des rayures sur la surface en verre et vitrocéramique. Soulevez toujours les ustensiles de cuisine lorsque vous devez les déplacer sur la surface de cuisson.
- Concernant la/les lampe(s) se trouvant à l'intérieur de ce produit et les lampes de rechange vendues séparément : Ces lampes sont conçues pour résister à des conditions ambiantes extrêmes dans les appareils électroménagers, telles que la température, les vibrations, l'humidité, ou sont conçues pour signaler des informations sur le statut opérationnel de l'appareil. Elles ne sont pas prévues pour être utilisées dans d'autres applications et ne conviennent pas pour l'éclairage des pièces d'une maison.
- Pour réparer l'appareil, contactez le service après-vente agréé. Utilisez uniquement des pièces de rechange d'origine.

2.4 Entretien et nettoyage

- Nettoyez régulièrement l'appareil pour éviter la détérioration de la surface.
- Mettez à l'arrêt l'appareil et laissez-le refroidir avant de le nettoyer.
- Nettoyez l'appareil avec de l'eau chaude et un chiffon doux et humide. Utilisez uniquement des produits de lavage neutres. N'utilisez pas de produits abrasifs, de tampons à récurer, de solvants ou d'objets métalliques, sauf indication contraire.

2.5 Mise au rebut

AVERTISSEMENT!

Risque de blessure ou d'asphyxie.

- Contactez votre service municipal pour savoir comment mettre l'appareil au rebut.
- Débranchez l'appareil de l'alimentation secteur, puis coupez et éliminez le câble électrique.

3. ASSEMBLAGE

3.1 Avant l'installation

Pour référence ultérieure, trouvez la plaque signalétique située en bas de la plaque et notez le numéro de série

3.2 Montage de la plaque

 Pour connaître les dimensions d'installation et le guidage visuel, reportez-vous aux schémas d'installation situés sur les premières pages du manuel d'utilisation.

Reportez-vous à la notice d'installation pour obtenir des informations détaillées sur le montage de votre table de cuisson.

Suivez le schéma de connexion de la plaque et le schéma de connexion du commutateur de fenêtre (si disponible) figurant dans le livret d'installation et/ou sur les étiquettes sous la plaque.

Uniquement pour les pays sélectionnés : En cas d'installation du système d'évacuation, un commutateur de fenêtre peut être nécessaire (consultez un technicien agréé). Vous devez l'acheter séparément, car il n'est pas fourni avec la plaque de cuisson. Le commutateur de fenêtre doit être installé par

un technicien agréé. Reportez-vous à la notice d'installation.

Si l'appareil est installé au-dessus d'un tiroir, la ventilation de la table de cuisson peut chauffer les éléments rangés dans le tiroir durant la cuisson.

Montage du boîtier du filtre

L'appareil doit être utilisé avec l'ensemble des filtres inclus dans la livraison en toutes circonstances. Avant la première utilisation, assurez-vous d'insérer le filtre à l'intérieur du boîtier, les côtés noirs étant orientés vers l'intérieur et les côtés argentés vers l'extérieur. Une fois le boîtier du filtre monté, placez-le à l'intérieur de la hotte et placez la grille sur la hotte.

3.3 Fixation du joint

Installation superposée

1. Nettoyez le plan de travail autour de la zone de découpe.
2. Fixez la bande d'étanchéité 2x6 mm fournie sur le bord inférieur de la table de cuisson, le long du bord extérieur de la surface. Ne l'étirez pas. Assurez-vous

que les extrémités du joint se trouvent au milieu d'un bord latéral de la table de cuisson.

3. Lorsque vous découpez le joint, ajoutez quelques millimètres de longueur. Rassemblez les deux extrémités du joint.

3.4 Câble de raccordement

⚠ AVERTISSEMENT!

Tous les raccordements électriques doivent être effectués par un électricien qualifié.

- La table de cuisson est fournie avec un câble d'alimentation.
- Pour remplacer le câble d'alimentation endommagé, utilisez le type de câble H05V2V2-F qui résiste à une température de 90 °C ou supérieure.
- Le câble unique doit avoir un diamètre minimum de 1,5 mm².
- Il est interdit d'effectuer des raccordements à l'aide de fiches de contact, de percer ou de souder les extrémités des fils, et de raccorder le câble sans manchon d'extrémité.
- Contactez le service après-vente agréé. Le câble de raccordement ne peut être remplacé que par un électricien qualifié.

Raccordement monophasé

1. Retirez la gaine d'extrémité du câble des fils noir, marron et bleu.
2. Retirez une partie de l'isolation des extrémités des câbles marron, noir et bleu.
3. Branchez les extrémités des câbles noir et marron.
4. Appliquez un nouveau manchon d'extrémité à l'extrémité des fils partagés (outil spécial requis).
5. Branchez les extrémités des deux câbles bleus.
6. Appliquez un nouveau manchon d'extrémité à l'extrémité des fils partagés (outil spécial requis).

Raccordement biphasé

1. Retirez la gaine d'extrémité du câble des fils noir et marron.
2. Retirez une partie de l'isolation des extrémités des câbles bleus.
3. Branchez les extrémités des deux câbles bleus.

4. Appliquez un nouveau manchon d'extrémité à l'extrémité des fils partagés (outil spécial requis).

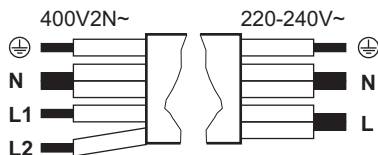

Raccordement mono- **Raccordement biphasé :** 220 - 240 V~ **sé: 400 V2N~**
(5x1,5 mm² or 3x4 mm²) (5x1,5 mm² or 4x2,5 mm²)

⊕	Vert - jaune	Vert - jaune	⊕
N	Bleu et bleu	Bleu et bleu	N
L	Noir et marron	Noir	L1
		Marron	L2

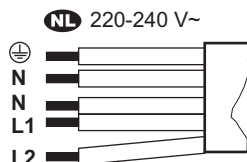

NL 220 - 240 V~ (5x1,5 mm²)



⊕	Vert - jaune
N	Bleu et bleu
L1	Noir
L2	Marron

3.5 Limitation de puissance

Limitation de puissance définit la quantité totale d'énergie utilisée par la table de cuisson, dans les limites des fusibles de l'installation domestique. Par défaut, la table de cuisson est réglée sur le niveau de puissance le plus élevé possible. Assurez-vous que la puissance sélectionnée est adaptée aux fusibles de votre tableau électrique.

Pour diminuer ou augmenter le niveau de puissance :

1. Entrez dans le menu : maintenez la touche enfoncée pendant 3 secondes. Ensuite, appuyez et maintenez enfoncé .

- Appuyez sur  sur la minuterie avant jusqu'à ce que **P** apparaisse.
- Pour parcourir les réglages, appuyez sur **- / +** sur le minuteur avant.
- Appuyez sur  pour quitter.

Niveaux de puissance :

P72 - 7 200 W, P15 - 1 500 W, P20 - 2 000 W, P25 - 2 500 W, P30 - 3 000 W, P35 - 3 500 W, P40 - 4 000 W, P45 - 4 500 W, P50 - 5 000 W, P60 - 6 000 W

4. DESCRIPTION DU PRODUIT

4.1 Présentation du produit

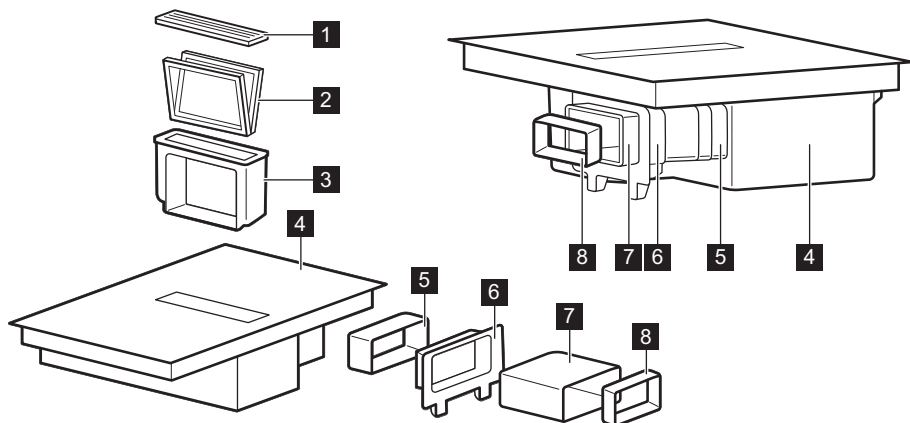





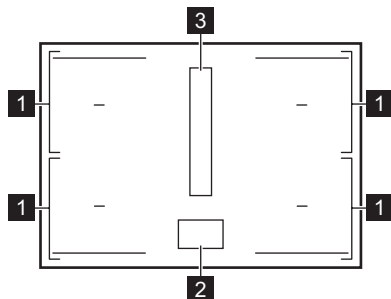

- Grille
- Filtre
- Boîtier du filtre
- Plaque
- Connecteur
- Raccord de la paroi arrière du meuble
- Tuyau
- Adaptateur

4.2 Agencement des zones de cuisson





- Zone de cuisson à induction
- Bandeau de commande
- Hotte

4.3 Symboles sur le bandeau de commande et sur l'affichage

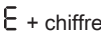
Symbole/voyant	
	Allumé / A l'arrêt
	Pause
 , + / -	Minuteur
	Bridge
AUTO	Mode automatique de la hotte
	Boost
	Breeze
P	PowerBoost

Symbole/voyant	
	Touches Verrouil/Sécurité enfants
	Un dysfonctionnement s'est produit.

Symbole/voyant	
	Le filtre de la hotte doit être renouvelé.
	OptiHeat Control

5. UTILISATION QUOTIDIENNE

5.1 Utilisation de la hotte

Maintenez la touche  enfoncée pour mettre en fonctionnement ou à l'arrêt la plaque. Placez l'ustensile de cuisson sur la zone de cuisson et réglez la température à l'aide du bandeau de commande. Pour désactiver la zone de cuisson, appuyez sur 0.

Eco Timer

Pour économiser de l'énergie, la zone de cuisson se désactive peu de temps avant que le timer ne s'arrête.

5.2 Récipients de cuisson

Le fond du récipient de cuisson doit être aussi plat et épais que possible. Nettoyez et séchez le récipient avant de le placer sur la plaque. Ne faites pas glisser ou frotter le récipient sur les bords et les coins du verre pour éviter d'ébrécher ou d'endommager la surface. Ne placez pas de récipients chauds sur le bandeau de commande pour éviter d'endommager les composants électroniques.

Assurez-vous que le récipient est compatible avec l'induction (c.-à-d. qu'un aimant adhère au fond du récipient). Pour un transfert de chaleur optimal, utilisez un récipient dont le diamètre du fond est similaire à celui de la zone de cuisson. Un récipient de plus petit diamètre peut chauffer plus lentement, tandis qu'un récipient de plus grand diamètre peut surchauffer et endommager le bandeau de commande.

Matériaux des récipients de cuisson

- **corrects** : fonte, acier, acier émaillé, acier inoxydable, fond multicouche (homologué par le fabricant).
- **incorrects** : aluminium, cuivre, laiton, verre, céramique, porcelaine.

Bruits pendant le fonctionnement

Le bruit peut varier en fonction du matériau du récipient et du niveau de cuisson actuel. Ces bruits sont normaux et n'indiquent pas une anomalie de l'appareil.

- craquement : le récipient est composé de différents matériaux (conception « sandwich »).
- sifflement : un niveau de cuisson élevé est activé et l'ustensile de cuisson est composé de différents matériaux (conception « sandwich »).
- bourdonnement : un niveau de cuisson élevé est activé.
- cliquetis : une commutation électrique se produit.
- sifflement, bourdonnement : le ventilateur de refroidissement fonctionne.
- son rythmique : un récipient est détecté.

5.3 Détection de récipient

Cette fonction indique la présence d'ustensiles de cuisson sur la plaque et désactive les zones de cuisson si aucun ustensile n'est détecté pendant 120 sec.

5.4 Arrêt automatique

Comme mesure de sécurité, la plaque s'éteint automatiquement dans certaines conditions (par exemple, lorsque toutes les zones de cuisson et la hotte sont désactivées, lorsque aucun réglage de chaleur ou vitesse de ventilateur n'est sélectionné après activation, ou lorsque le contenu des ustensiles de cuisson s'est évaporé entièrement).

5.5 OptiHeat Control (indicateur de chaleur résiduelle en 3 étapes)

Le voyant indique qu'une zone de cuisson est encore chaude. Tant que le voyant est allumé, il existe un risque de brûlures dues à la chaleur résiduelle. L'indicateur s'éteint lorsque la zone de cuisson s'est refroidie.

5.6 Gestion alimentation

Si la table de cuisson atteint la limite de puissance maximale disponible, la puissance des zones de cuisson sera automatiquement réduite afin de protéger les fusibles de l'installation domestique. Pour les zones de cuisson à

puissance réduite, le bandeau de sélection clignote et indique les plus hauts niveaux de cuisson possibles.

5.7 P PowerBoost

Pour activer le niveau de cuisson maximum pendant une durée limitée. Vous pouvez l'utiliser pour faire bouillir l'eau plus rapidement. Appuyez sur **P** pour activer. Une fois le temps écoulé, la zone de cuisson revient au niveau de cuisson le plus élevé. Pour désactiver la fonction, modifiez le niveau de cuisson.

5.8 ⌚ Minuteur

Pour spécifier la durée de fonctionnement d'une zone de cuisson.

Réglez une température sur la zone de cuisson et appuyez sur ⌚. Réglez le temps en utilisant + / -, puis confirmez avec ⌚. Lorsque le temps imparti est écoulé, la zone de cuisson se désactive. Pour annuler le timer, appuyez sur ⌚, puis sur — jusqu'à ce que 00 apparaisse sur l'affichage.

Vous pouvez également utiliser la fonction comme minuteur lorsque la plaque de cuisson est allumée mais qu'aucune zone de cuisson n'est en marche. Appuyez sur ⌚ et réglez l'heure à l'aide de + / -.

5.9 || Pause

Cette fonction sélectionne le niveau de cuisson le plus bas pour toutes les zones de cuisson activées.

Lorsque la hotte fonctionne en mode manuel, la vitesse du ventilateur est réduite à 1. En mode automatique, la vitesse du ventilateur ne change pas.

La fonction n'arrête aucun timer actif.

Pour activer/désactiver, appuyez sur ||.

5.10 🔒 Touches Verrouil/Sécurité enfants

Pour verrouiller/déverrouiller le bandeau de commande selon les besoins.

Pour verrouiller brièvement le bandeau de commande pendant la cuisson : appuyez sur 🔒 une fois. Appuyez à nouveau pour déverrouiller. Pour éviter un fonctionnement accidentel de la plaque : maintenez 🔒 enfoncé pendant 3 sec pendant que toutes les zones sont désactivées, puis éteignez la plaque. La fonction reste active lorsque vous éteignez la

table de cuisson. Pour désactiver la fonction, allumez la plaque, maintenez la touche 🔒 pendant 3 sec, puis éteignez la plaque.

5.11 🍲 Bridge

Pour coupler deux zones de cuisson juxtaposées afin qu'elles fonctionnent comme une seule. Vous pouvez l'utiliser pour cuisiner avec de grands récipients (par ex. plancha). Assurez-vous que le récipient couvre les centres des deux zones de cuisson. Si le récipient est placé entre les centres des zones, la fonction ne sera pas activée.

1. Réglez le niveau de cuisson de l'une des zones.
2. Appuyez sur 🍲.
3. Modifiez le niveau de cuisson si nécessaire.

Pour désactiver la fonction, appuyez sur 🍲.

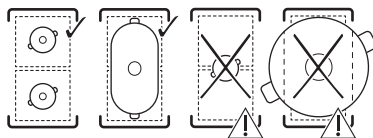

5.12 Fonctions de la hotte

Mode manuel

La hotte peut fonctionner lorsque la plaque est allumée ou éteinte.

1. Appuyez sur l'un des niveaux de vitesse du ventilateur (1-3) sur le bandeau de sélection de la hotte pour activer la hotte.
2. Réglez la vitesse du ventilateur en appuyant sur l'une des vitesses du ventilateur disponibles.

Pour désactiver, appuyez sur 0 sur le bandeau de sélection de la hotte.

Mode automatique

La hotte ajuste la vitesse du ventilateur en fonction de la température de la zone de cuisson. Le mode automatique propose quatre options de vitesse de ventilateur : H1-H4 (faible à intense).





1. Si la fonction n'est pas activée par défaut, appuyez sur AUTO pour l'activer.
2. Placez l'ustensile de cuisson sur une zone de cuisson et sélectionnez un réglage de chaleur.

Pour désactiver, appuyez sur AUTO.

Pour changer la vitesse de ventilateur par défaut (H4), entrez dans les configurations utilisateur. Reportez-vous à la section « Structure du menu ».

Timer de hotte

Utilisez cette fonction pour indiquer la durée de fonctionnement de la hotte. Il n'est pas possible de régler le timer lorsque la hotte est éteinte.

1. Appuyez sur  à côté de la barre de contrôle de la hotte.
2. Appuyez sur  ou  pour régler l'heure (00-99 min).
3. Appuyez sur  pour démarrer le timer.

Si le mode automatique éteint la hotte avant que le temps réglé soit écoulé, le timer sera réinitialisé. Si le timer éteint la hotte avant le mode automatique, le mode automatique se désactivera également.

Boost

La fonction active le ventilateur à sa vitesse maximale.



Appuyez sur  pour activer la fonction.

Appuyez à nouveau sur  pour désactiver.

La fonction peut rester active sans interruption pendant au plus 10 minutes. Après ce laps de temps, la vitesse du ventilateur passe à 3.

Breeze

Le ventilateur fonctionne à une vitesse extra faible avec un niveau de bruit minimal pour éliminer les odeurs persistantes.

1. Éteignez la table de cuisson.
2. Appuyez sur . Un timer réglé sur 60 min apparaît.
3. Réglez le timer en utilisant  ou .

La hotte se désactive lorsque le timer s'arrête.

Auto Breeze

Le ventilateur continue de fonctionner à une vitesse minimale pendant 20 minutes après que vous avez éteint la plaque, puis se désactive automatiquement. La fonction élimine toute odeur persistante après la cuisson.

Lorsque la fonction est activée, le voyant au-dessus de AUTO apparaît. Le temps d'exécution restant est visible sur l'affichage du minu-

teur de la hotte. Il n'est pas possible de l'ajuster.

Pour arrêter la fonction, appuyez sur AUTO ou 0 sur la barre de commande de la hotte



Pour désactiver complètement la fonction, entrez dans les configurations utilisateur. Reportez-vous à la section « Structure du menu ».

 Il est recommandé de ne pas désactiver la fonction et de la laisser fonctionner sans interruption pendant tout le cycle.





5.13 Structure du menu

Symbole	Réglage
b	Signal sonore
P	Limitation de puissance
H	Mode automatique du ventilateur.
dF	Auto Breeze
E	Historique des alarmes / erreurs

Pour entrer dans les paramètres utilisateur :

appuyez et maintenez enfoncé  pendant 3 sec. Ensuite, appuyez et maintenez enfoncé .

Navigation dans le menu : le menu est constitué du symbole de réglage et d'une valeur.

Pour parcourir les réglages, appuyez sur  sur le minuteur avant. Pour modifier la valeur du réglage, appuyez sur  ou  sur le minuteur avant. **Pour quitter le menu :** appuyez sur .

5.14 Conseils pour économiser l'énergie

- Lorsque vous faites chauffer de l'eau, n'utilisez que la quantité dont vous avez besoin.
- Dans la mesure du possible, placez toujours les couvercles sur les récipients de cuisson.
- Utilisez la chaleur résiduelle pour garder les aliments au chaud ou pour les faire fondre.
- Lorsque vous commencez à cuisiner, réglez le ventilateur sur une vitesse basse. Une fois la cuisson terminée, maintenez le ventilateur en marche pendant quelques minutes.

- Augmentez la vitesse du ventilateur uniquement pour éliminer de grandes quantités de vapeur ou de fumée.
- Nettoyez régulièrement le filtre et remplacez-le si nécessaire pour maintenir son efficacité.

Pour plus d'informations, reportez-vous à la section « Efficacité énergétique ».

6. GUIDE DE CUISSON

Les données du tableau sont fournies à titre indicatif uniquement.

Température-Utilisez pour : re		Durée (min)
1	Gardez au chaud les aliments cuits. Placez un couvercle sur le récipient.	si nécessaire
1 - 2	Sauce hollandaise ; faire fondre : beurre, chocolat, gélatine. Mélangez de temps en temps.	5 - 25
2	Solidifier : omelettes, œufs cocotte. Cuisiner avec un couvercle.	10 - 40
2 - 3	Faire mijoter des plats à base de riz et de laitage, réchauffer des plats cuisinés. Ajoutez au moins deux fois plus d'eau que de riz. Remuez les plats à base de lait durant la cuisson.	25 - 50
3 - 4	Cuisez les légumes, le poisson et la viande à la vapeur. Ajouter quelques cuillères à soupe d'eau. Vérifiez la quantité d'eau pendant la cuisson.	20 - 45
4 - 5	Pommes de terre à la vapeur et autres légumes. Remplissez la casserole avec 1-2 cm d'eau. Vérifiez le niveau d'eau pendant la cuisson. Gardez le couvercle fermé.	20 - 60
4 - 5	Cuisez de plus grandes quantités d'aliments, des ragoûts et des soupes. Ajoutez jusqu'à 3 l de liquide et des ingrédients.	60 - 150
6 - 7	Faire revenir : escalopes, cordons bleus de veau, côtelettes, rissoles, saucisses, foie, roux, œufs, crêpes, beignets. Retournez-le si nécessaire.	si nécessaire
7 - 8	Faire frire : galettes de pommes de terre, biftecks, steaks. Retournez-le si nécessaire.	5 - 15
9	Faire bouillir de l'eau, cuire des pâtes, saisir de la viande (goulasch, bœuf braisé), cuire des frites.	
P	Faire bouillir de grandes quantités d'eau. PowerBoost est activé.	

7. ENTRETIEN ET NETTOYAGE

7.1 Nettoyage de la table de cuisson

- Nettoyez la table de cuisson après chaque utilisation.
- Utilisez toujours un récipient dont le fond est propre.
- Ne laissez pas le contenu des récipients s'évaporer entièrement ou atteindre des températures excessivement élevées.
- N'utilisez pas de récipients en matériaux incompatibles avec l'induction. Ces

matériaux peuvent rayer ou tacher la surface de la plaque.

- Les rayures ou les taches sombres sur la surface en verre n'affectent pas les performances de la plaque.
- N'utilisez pas de couteaux ou d'autres outils métalliques tranchants pour nettoyer la surface en verre.
- Utilisez un grattoir recommandé uniquement comme outil supplémentaire après le nettoyage standard.

- Attendez que la plaque refroidisse et nettoyez la surface avec un chiffon humide et un gel, poudre ou tablette non abrasif. Après le nettoyage, essuyez la surface avec un chiffon doux.
- **Retirer immédiatement** : plastique fondu, feuille de plastique, sel, sucre et aliments contenant du sucre. Utilisez un grattoir et veillez à ne pas vous brûler.
- **Enlevez lorsque la plaque a suffisamment refroidi** : traces de calcaire, traces d'eau, taches de graisses, restes d'aliments brûlés, décoloration métallique brillante. Nettoyez la surface comme décrit ci-dessus. Pour éliminer les décolorations métalliques brillantes, utilisez un chiffon doux et une solution d'eau et de vinaigre.

7.2 Nettoyage de la hotte

Grille

La grille est fabriquée en aluminium, en acier inoxydable et en Lavez-la manuellement ou au lave-vaisselle et essuyez-le avec un chiffon doux.

Réservoir d'eau

Le réservoir d'eau situé sous la hotte recueille la condensation créée pendant la cuisson. N'oubliez pas de vidanger régulièrement le réservoir d'eau.

1. Pour ouvrir le réservoir d'eau, faites glisser les loquets vers l'extérieur et ouvrez-les un par un.

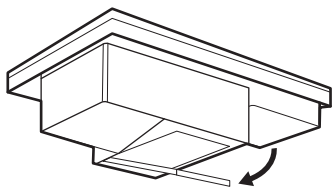



2. Lavez le réservoir d'eau manuellement et rincez-le.

Si de l'eau ou d'autres liquides s'écoulent à l'intérieur du système de hotte : éteignez la hotte et nettoyez soigneusement la zone de la hotte avec de l'eau chaude, un chiffon ou une éponge humide et un agent nettoyant doux.

7.3 Nettoyage du filtre

Le **filtre à charbon longue durée 2-en-1** combine la filtration de la graisse et des odeurs dans une seule unité. Le filtre se compose de deux éléments situés sur les côtés gauche et droit du boîtier du filtre. Chaque

élément est composé du filtre à graisse et du filtre à charbon longue durée. Le filtre à graisse collecte la graisse, l'huile et les restes alimentaires et les empêche de pénétrer dans le système de hotte. Le filtre à charbon longue durée, contenant de la mousse de carbone active, neutralise la fumée et les odeurs de cuisson. Nettoyez régulièrement le filtre et renouvelez-le périodiquement :

- Nettoyez le filtre dès que la graisse accumulée est visible (toutes les 10-20 heures).
- Régénérez le filtre uniquement lorsque le voyant  est activé. Le nombre maximal de cycles de régénération est de 7. Passé ce délai, le filtre doit être remplacé. La plaque est équipée d'un compteur intégré qui vous rappelle qu'il faut renouveler le filtre. Après 100 heures d'utilisation, le voyant du filtre  commence à clignoter pour signaler qu'il est temps de régénérer le filtre. La notification ne vous empêche pas d'utiliser la table de cuisson.

AVERTISSEMENT!

Un filtre fissuré peut présenter un risque d'incendie.

Démontage/remontage du filtre

1. Retirez la grille.

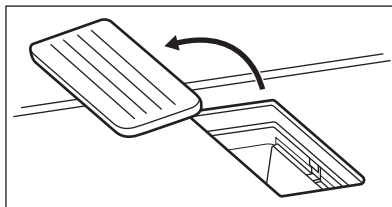

2. Retirez le boîtier du filtre.

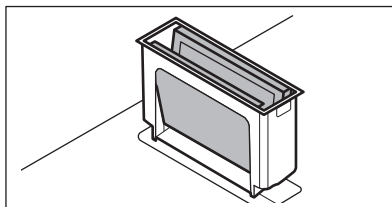

3. Poussez doucement les deux éléments de l'extérieur vers l'intérieur et pliez-les ensemble. Retirez ensuite le filtre du boîtier du filtre.

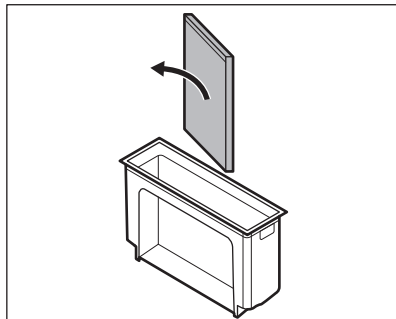
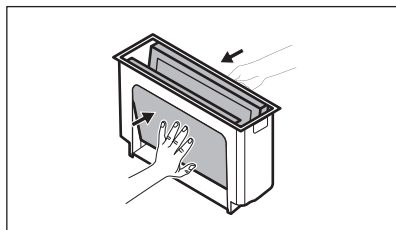

4. Remontez l'unité de filtration après nettoyage :
 - a. Faites glisser les éléments filtrants à l'intérieur du boîtier du filtre le long des rails intégrés. Assurez-vous que les côtés noirs sont orientés vers l'intérieur et les côtés argentés vers l'extérieur. Après le remontage, vous devriez pouvoir voir le côté noir à l'intérieur de la hotte.
 - b. Remplacez le boîtier du filtre dans la hotte.

Nettoyage du boîtier du filtre

Lavez le boîtier du filtre à la main avec un détergent doux et un chiffon doux. Vous pouvez également le laver au lave-vaisselle.

Nettoyage du filtre

1. Lavez le filtre à l'eau chaude sans aucun produit de nettoyage. Les détergents peuvent endommager le filtre d'odeurs. Vous pouvez utiliser une éponge douce, un chiffon doux ou une brosse de nettoyage non abrasive pour éliminer les restes d'aliments, si nécessaire. Vous pouvez également laver le filtre au lave-vaisselle à 65-70 °C (en utilisant un programme de plus de 90 min), sans détergents et sans vaisselle dans la même charge.
2. Séchez le filtre dans le four pendant 20-30 min à 70 °C. Placez le filtre sur la grille métallique du milieu. Utilisez une fonction de four sans ventilateur. Vous pouvez également laisser le filtre sécher pendant la nuit à température ambiante. Le filtre doit être complètement sec avant de le remonter.
3. Remontez le filtre et replacez-le à l'intérieur.

Régénération du filtre

1. Nettoyez d'abord le filtre, comme décrit dans l'étape 1.
2. Placez le filtre dans le four à 80-110 °C pendant 60 min. Placez le filtre sur la grille métallique du milieu. Utilisez une fonction de four sans ventilateur.
3. Remontez le filtre et replacez-le à l'intérieur.
4. Appuyez brièvement sur  pour réinitialiser le compteur.

Le compteur redémarre.

8. DÉPANNAGE

 Si vous ne trouvez pas de solution au problème ci-dessous, contactez un service après-vente agréé.

Impossible d'activer la plaque et de la faire fonctionner.

- Vérifiez que la plaque est correctement branchée à une source d'alimentation électrique.
- Assurez-vous que le fusible est la cause du dysfonctionnement. Si le fusible saute

à plusieurs reprises ou si vous entendez un bip constant, contactez un électricien qualifié pour inspecter l'installation.

- Assurez-vous que le bandeau de commande est propre et non obstrué par des ustensiles de cuisson ou des objets étrangers.

La plaque s'éteint toute seule au bout d'un certain temps.

- Il ne s'agit pas d'un dysfonctionnement. Dans certaines situations, la plaque s'éteint automatiquement pour maintenir la

sécurité. Reportez-vous à la section Fonction « Arrêt automatique »

Le réglage de chaleur maximum pour l'une des zones de cuisson n'est pas disponible ou il n'arrête pas d'osciller entre deux niveaux.

- Il ne s'agit pas d'un dysfonctionnement. Reportez-vous à la section Fonction « Gestion alimentation »
- Diminuez la puissance des autres zones de cuisson raccordées à la même phase.

Le ventilateur de la hotte ne fonctionne pas/se désactive tout seul.

- Éteignez la plaque et débranchez-la du secteur. Laissez l'appareil refroidir, puis rebranchez-le.
- Assurez-vous que la pièce est suffisamment ventilée. Vous devrez peut-être installer le commutateur de fenêtre. Contactez un service après-vente agréé.

 **s'affiche.**

- Nettoyez/remplacez le filtre. Reportez-vous au chapitre « Entretien et nettoyage ».

 **et un chiffre apparaît.**

- Éteignez la plaque, attendez quelques minutes, puis rallumez-la. Si le problème persiste, contactez un service après-vente agréé.

Le bandeau de commande clignote.

- Utilisez un récipient avec un diamètre de fond similaire à la taille de la zone de cuisson.
- Assurez-vous que l'ustensile de cuisson est compatible avec l'induction.

9. DONNÉES TECHNIQUES

9.1 Plaque signalétique

Modèle NCP84C01FB

Type 66 D4A 01 AA

Induction

Numéro de série

AEG

PNC 949 598 110 00

220 - 240 V / 400 V 2N, 50 Hz

Fabriqué en : Allemagne

7.2 kW



9.2 Caractéristiques des zones de cuisson

La puissance des zones de cuisson peut légèrement différer des données ci-dessous, en fonction du matériau et des dimensions des récipients de cuisson.

Zone de cuisson	Puissance nominale (niveau de cuisson maximale) [W]	PowerBoost [W]	PowerBoost durée maximale [min]	Diamètre de l'ustensile [mm]
Avant gauche	2300	3200	10	125 - 210
Arrière gauche	2300	3200	10	125 - 210
Avant droite	2300	3200	10	125 - 210
Arrière droite	2300	3200	10	125 - 210

10. EFFICACITÉ ÉNERGÉTIQUE

10.1 Informations produits conformément aux réglementations d'écoconception de l'UE pour les plaques de cuisson

Identification du modèle	NCP84C01FB
Type de table de cuisson	Plan de cuisson intégré

Nombre de zones de cuisson		4
Technologie de chauffage		Induction
Diamètre des zones de cuisson circulaires (Ø)	Avant gauche	21.0 cm
	Arrière gauche	21.0 cm
	Avant droite	21.0 cm
	Arrière droite	21.0 cm
Consommation d'énergie par zone de cuisson (EC electric cooking)	Avant gauche	179.6 Wh/kg
	Arrière gauche	189.1 Wh/kg
	Avant droite	187.3 Wh/kg
	Arrière droite	189.1 Wh/kg
Consommation d'énergie de la table de cuisson (EC electric hob)		186.3 Wh/kg

IEC / EN 60350-2 - Appareils de cuisson domestiques électriques - Partie 2 : Tables de cuisson - Méthodes de mesure des performances.

Les mesures d'énergie se rapportant à la surface de cuisson sont identifiées par les repères des zones de cuisson correspondantes.

10.2 Informations produits pour la consommation d'énergie et le temps maximum requis pour atteindre le mode basse consommation applicable

Consommation d'énergie pondérée en mode « arrêt »	0.3 W
Temps maximum requis pour que l'équipement atteigne automatiquement le mode basse puissance applicable	2 min

10.3 Fiche d'informations produits et informations produits conformément aux réglementations de l'UE relatives à l'étiquetage énergétique et à l'écoconception pour les hottes

Fiche d'information sur le produit selon le règlement (EU) No 65/2014		
Nom du fournisseur ou marque	AEG	
Référence du modèle	NCP84C01FB	
Consommation d'énergie annuelle - AEGhotte	28.8	kWh/a
Classe d'efficacité énergétique	A +	
Efficacité fluidodynamique - FDEhotte	32.4	
Classe d'efficacité fluidodynamique	A	
Efficacité lumineuse - LEhotte	-	lux/W
Classe d'efficacité lumineuse	-	
Efficacité de filtration des graisses - GFEhotte	85.1	%
Classe d'efficacité de filtration des graisses	B	
Débit d'air minimale en fonctionnement normal	270.0	m³/h
Débit d'air maximale en fonctionnement normal	500.0	m³/h
Débit d'air en mode intensif ou «boost»	630.0	m³/h
Puissance sonore pondérée A à la vitesse minimum	49	db(A) re 1 pW
Puissance sonore pondérée A à la vitesse maximum	64	db(A) re 1 pW
Puissance sonore pondérée A à la vitesse intensive ou de boost	70	db(A) re 1 pW

Consommation d'électricité mesurée en mode «arrêt» - Po	0.49	W
Consommation d'électricité mesurée en mode «veille» - Ps	-	W
Informations supplémentaires selon le règlement (EU) No 66/2014		
Facteur d'accroissement dans le temps - f	0.8	
Indice d'efficacité énergétique - EELhotte	41.4	
Débit d'air mesuré au point de rendement maximal - QBEP	259.2	m³/h
Pression d'air mesurée au point de rendement maximal - PBEP	444	Pa
Débit d'air maximal - Qmax	630.0	m³/h
Puissance électrique à l'entrée mesurée au point de rendement maximal - WBEP	98.8	W
Puissance nominale du système d'éclairage - WL	-	W
Éclairage moyen du système d'éclairage sur la surface de cuisson - Emoyen	-	lux

Appareil testé conformément aux normes : IEC / EN 61591, IEC / EN 60704-1, IEC / EN 60704-2-13, IEC / EN 50564.

Les données du tableau ci-dessus font référence aux appareils en mode échappement. Les appareils en mode recirculation peuvent

être transformés en mode échappement en suivant les instructions d'installation fournies dans le livret d'installation et en utilisant un filtre dédié disponible dans nos magasins officiels. Pour plus d'informations, consultez notre site Internet.

11. CONSIDÉRATIONS ENVIRONNEMENTALES

Recyclez les matériaux portant le symbole . Placez l'emballage dans les conteneurs appropriés pour le recycler. Contribuez à la protection de l'environnement et de la santé humaine en recyclant les déchets des appa-

reils électriques et électroniques. Ne jetez pas les appareils marqués du symbole  avec les déchets ménagers. Rapportez ce produit à votre centre de recyclage local ou renseignez-vous auprès de votre mairie.

FR Concerne la France uniquement :



Points de collecte sur www.quefairedemesdechets.fr
Privilégiez la réparation ou le don de votre appareil !

1. SICHERHEITSINFORMATIONEN	37	7. REINIGUNG UND PFLEGE.....	49
2. SICHERHEITSHINWEISE.....	40	8. FEHLERBEHEBUNG.....	51
3. MONTAGE.....	42	9. TECHNISCHE DATEN.....	52
4. GERÄTEBESCHREIBUNG.....	44	10. ENERGIEEFFIZIENZ.....	52
5. TÄGLICHER GEBRAUCH.....	45	11. INFORMATIONEN ZUR ENTSORGUNG	
6. GARANLEITUNG.....	48	54

1. SICHERHEITSINFORMATIONEN

Lesen Sie vor der Installation und Verwendung des Geräts sorgfältig die mitgelieferten Anweisungen durch. Bei Verletzungen oder Schäden infolge nicht ordnungsgemäßer Montage oder Verwendung übernimmt der Hersteller keine Haftung. Bewahren Sie die Anleitung zum Nachschlagen an einem sicheren und zugänglichen Ort auf.

1.1 Sicherheit von Kindern und schutzbedürftigen Personen

- Das Gerät kann von Kindern ab 8 Jahren und Personen mit eingeschränkten physischen, sensorischen oder geistigen Fähigkeiten oder mit mangelnder Erfahrung/mangelndem Wissen benutzt werden, wenn sie durch eine für ihre Sicherheit zuständige Person be-

aufsichtigt werden oder von dieser Person Anweisungen erhalten haben, wie das Gerät sicher zu bedienen ist und welche Gefahren bei nicht ordnungsgemäßer Bedienung bestehen. Kinder unter 8 Jahren und Personen mit schweren Behinderungen oder Mehrfachbehinderung sollten vom Gerät ferngehalten werden, wenn sie nicht ständig beaufsichtigt werden.

- Kinder sollten beaufsichtigt werden, um sicherzustellen, dass sie nicht mit dem Gerät spielen.
- Halten Sie sämtliches Verpackungsmaterial von Kindern fern und entsorgen Sie es sachgemäß.
- **WARNUNG:** Das Gerät und die zugänglichen Geräteteile werden während des Betriebs heiß. Halten Sie Kin-

der und Haustiere während der Nutzung und Kühlung fern.

- Aktivieren Sie die Kinderschutzvorrichtung, falls verfügbar.
- Kinder dürfen das Gerät nicht ohne Aufsicht reinigen oder pflegen.

1.2 Allgemeine Sicherheit

- Dieses Gerät ist nur zum Kochen bestimmt.
- Dieses Gerät ist für den häuslichen Gebrauch im Haushalt in Innenräumen konzipiert.
- Dieses Gerät darf in Büros, Hotelzimmern, Gästezimmern in Pensionen, Bauernhöfen und anderen ähnlichen Unterkünften verwendet werden, wenn diese Nutzung das (durchschnittliche) Nutzungsniveau im Haushalt nicht überschreitet.
- **WARNUNG:** Brandgefahr: Lagern Sie keine Gegenstände auf den Kochflächen.
- **VORSICHT:** Der Garvorgang muss überwacht werden. Ein kurzer Garvorgang muss kontinuierlich überwacht werden.
- **WARNUNG:** Kochen mit Fett oder Öl auf einem un-

beaufsichtigten Kochfeld ist gefährlich und könnte zu einem Brand führen.

- **WARNUNG:** Das Gerät und die zugänglichen Geräteteile werden während des Betriebs heiß. Seien Sie vorsichtig und berühren Sie niemals die Heizelemente.
- Rauchbildung deutet auf Überhitzung hin. Verwenden Sie niemals Wasser, um das Kochfeuer zu löschen. Schalten Sie das Gerät aus und löschen Sie Flammen beispielsweise mit einer Löschdecke oder einem Deckel.
- **WARNUNG:** Das Gerät darf nicht durch ein externes Schaltgerät, wie eine Zeitschaltuhr, mit Strom versorgt oder an einen Schaltkreis angeschlossen werden, der von einem Programm regelmäßig ein- und ausgeschaltet wird.
- Metallische Gegenstände wie Messer, Gabeln, Löffel und Deckel sollten nicht auf die Oberfläche des Kochfelds gelegt werden, da diese heiß werden können.
- Verwenden Sie das Gerät nicht, bevor es in den Einbauschrank gesetzt wird.

- Reinigen Sie das Gerät nicht mit Wasserspray oder Dampf.
- Schalten Sie das Kochfeld nach dem Gebrauch aus und verlassen Sie sich nicht auf die Topferkennung.
- **WARNUNG:** Falls die Oberfläche einen Sprung hat, schalten Sie das Gerät aus, um die Gefahr eines Stromschlags zu vermeiden. Falls das Gerät direkt mit dem Stromnetz verbunden ist und nicht getrennt werden kann, nehmen Sie die Sicherung für den Anschluss heraus, um die Stromversorgung zu unterbrechen. Verständigen Sie in jedem Fall das autorisierte Servicezentrum.
- Der Raum, in dem das Gerät installiert wird, muss gut belüftet sein, damit keine Gase von offenem Feuer oder von Geräten, die mit Brennstoffen betrieben werden, in den Raum zurückströmen.
- Stellen Sie sicher, dass die Lüftungsschlitze nicht blockiert werden und die vom Gerät aufgenommene Luft nicht in einen Lüftungskanal geleitet wird, der zur Ableitung von Rauch und

Dampf von anderen Geräten (Zentralheizungssystemen, Thermosiphonsystemen, Warmwasserbereitern) dient.

- Wenn das Gerät zusammen mit anderen Geräten betrieben wird, darf der im Raum erzeugte Vakuumwert maximal 0,04 mbar betragen.
- Reinigen Sie den Absaugfilter regelmäßig und entfernen Sie Fettablagerungen, um Brandgefahr zu vermeiden.
- Wenn das Netzkabel beschädigt ist, muss es von dem Hersteller, seinem autorisierten Servicezentrum oder einer gleichermaßen qualifizierten Person ausgetauscht werden, um Gefahren durch elektrischen Strom zu vermeiden.
- Falls das Gerät direkt an die Spannungsversorgung angeschlossen werden soll, muss die elektrische Installation mit einer Trennvorrichtung ausgerüstet sein, die eine allpolige Trennung vom Netz ermöglicht. Die vollständige Trennung muss den Anforderungen der Überspannungskategorie III entsprechen. Die Mittel zum Trennen müssen

gemäß den Verdrahtungsregeln in die feste Verkabelung integriert werden.

- **WARNUNG:** Verwenden Sie nur Schutzabdeckungen des Herstellers des Kochgeräts, diejenigen, die vom Hersteller in der Be-

dienungsanleitung als geeignet empfohlen werden, oder die im Gerät enthaltene Schutzabdeckung. Es besteht Unfallgefahr durch die Verwendung ungeeigneter Schutzabdeckungen.

2. SICHERHEITSHINWEISE

2.1 Installation

WARNUNG!

Dieses Gerät darf nur von einem qualifizierten Techniker installiert werden.

WARNUNG!

Andernfalls besteht Verletzungsgefahr und das Gerät könnte beschädigt werden.

- Entfernen Sie das gesamte Verpackungsmaterial.
- Montieren Sie ein beschädigtes Gerät nicht und benutzen Sie es nicht.
- Ausführliche Montageanweisungen finden Sie in der Installationsbroschüre.
- Die Mindestabstände zu anderen Geräten und Küchenmöbeln sind einzuhalten.
- Seien Sie vorsichtig, wenn Sie das Gerät bewegen, da es schwer ist. Tragen Sie Sicherheitshandschuhe und festes Schuhwerk.
- Dichten Sie die Ausschnittskanten des Schanks mit einem Dichtungsmittel ab, um ein Aufquellen durch Feuchtigkeit zu verhindern.
- Schützen Sie die Geräteunterseite vor Dampf und Feuchtigkeit.
- Stellen Sie das Gerät nicht neben einer Tür oder unter einem Fenster auf, um zu verhindern, dass heißes Kochgeschirr aus dem Gerät fällt, wenn die Tür oder das Fenster geöffnet wird.
- Installieren Sie das Gerät nicht so, dass Abluft in eine Wandöffnung entweicht, es sei denn, diese ist für diesen Zweck vorgesehen.
- Für die kanallose Installation muss die Ventilatoröffnung direkt an der Wand positioniert oder durch eine zusätzliche Schrankwand getrennt werden, um den

Zugang zu den Ventilatorblättern zu verhindern.

- Jedes Gerät besitzt Kühlventilatoren auf seiner Unterseite.
- Ist das Gerät über einer Schublade installiert:
 - Lagern Sie keine kleinen Gegenstände oder Papier, die die Ventilatoren beschädigen oder das Kühlsystem beeinträchtigen könnten.
 - Zwischen der Unterseite des Geräts und dem Inhalt der Schublade muss ein Mindestabstand von 2 cm eingehalten werden.
- Entfernen Sie Trennplatten, die im Küchenmöbel unter dem Gerät installiert sind.

2.2 Elektrischer Anschluss

WARNUNG!

Brand- und Stromschlaggefahr.

- Alle elektrischen Anschlüsse sollten von einer qualifizierten Elektrofachkraft gemäß dem Anschlussdiagramm oder der Installationsbroschüre vorgenommen werden.
- Bei der Abgasinstallation und bei vorhandenem oder vorgeschriebenem Zubehör (Wandventil, Fensterschalter und/oder Fensteröffner) sollten die elektrischen Anschlüsse von einer qualifizierten Elektrofachkraft gemäß dem Anschlussdiagramm oder der Installationsbroschüre vorgenommen werden.
- Das Gerät muss geerdet sein.
- Trennen Sie das Gerät vor jeglichem Betrieb von der Stromversorgung.

- Stellen Sie sicher, dass die Daten auf dem Typenschild mit den elektrischen Nennwerten der Netzspannung übereinstimmen.
- Lose oder fehlerhafte Netzkabel oder Stecker können zu einer Überhitzung der Klemme führen.
- Verwenden Sie das richtige Netzkabel.
- Lassen Sie das Netzkabel nicht verknoten.
- Stellen Sie sicher, dass ein Stoßschutz installiert ist.
- Verwenden Sie die Klemme für die Zugentlastung am Kabel.
- Stellen Sie sicher, dass das Netzkabel oder der Stecker (falls zutreffend) keine heißen Oberflächen berührt.
- Verwenden Sie keine Mehrfachsteckdosen und Verlängerungskabel.
- Vermeiden Sie es, den Netzstecker und das Kabel zu beschädigen. Falls ein Austausch erforderlich ist, muss dieser von unserem autorisierten Servicezentrum oder einem qualifizierten Elektriker vorgenommen werden.
- Der Stoßschutz von stromführenden und isolierten Teilen muss sicher befestigt werden und darf ohne Werkzeug nicht entfernbar sein.
- Stecken Sie den Netzstecker erst nach Abschluss der Montage in die Steckdose. Stellen Sie nach der Installation den Zugang zum Netzstecker sicher.
- Wenn die Netzsteckdose locker ist, darf der Netzstecker nicht eingesteckt werden.
- Trennen Sie das Gerät nicht, indem Sie am Netzkabel ziehen. Ziehen Sie immer am Netzstecker.
- Verwenden Sie nur korrekte Trennvorrichtungen:
Leitungsschutzschalter, Sicherungen (aus der Halterung entfernte Schraub Sicherungen), Fehlerstromschutzschalter und Schütze.
- Die elektrische Installation muss eine Trenneinrichtung aufweisen, mit der das Gerät allpolig von der Spannungsversorgung getrennt werden kann, mit einer Kontaktöffnungsweite von mindestens 3 mm.
- Entfernen Sie vor der ersten Inbetriebnahme alle Verpackungen, Kennzeichnungen und Schutzfolien (falls zutreffend).
- Vergewissern Sie sich, dass die Lüftungsöffnungen nicht blockiert sind. Die Belüftung muss regelmäßig von einem qualifizierten Techniker überprüft werden.
- Lassen Sie das Gerät während des Betriebs nicht unbeaufsichtigt.
- Schalten Sie die Kochzone nach jedem Gebrauch aus.
- Stellen Sie kein Besteck oder Topfdeckel auf die Kochzonen, da diese heiß werden können.
- Benutzen Sie das Gerät nicht mit nassen Händen oder wenn es in Kontakt mit Wasser gerät.
- Verwenden Sie das Gerät nicht als Arbeits- oder Abstellfläche.
- Ist die Oberfläche des Geräts gesprungen, trennen Sie das Gerät sofort von der Stromversorgung, um einen Stromschlag zu verhindern.
- Benutzer mit einem Herzschrittmacher müssen einen Mindestabstand von 30 cm zu den Induktionskochzonen einhalten, wenn das Gerät in Betrieb ist.
- Geben Sie die Lebensmittel vorsichtig in das heiße Öl, da es spritzen kann.
- Verwenden Sie niemals eine offene Flamme, wenn die integrierte Haube in Betrieb ist.
- Verwenden Sie keine Aluminiumfolie oder andere Materialien zwischen der Kochfläche und dem Kochgeschirr, sofern vom Hersteller dieses Geräts nicht anders angegeben.
- Verwenden Sie nur vom Hersteller empfohlenes Zubehör für dieses Gerät.

2.3 Verwendung

WARNUNG!

Verletzungs-, Verbrennungs- und Stromschlaggefahr.

- Nehmen Sie keine technischen Änderungen am Gerät vor.

WARNUNG!

Brand- und Explosionsgefahr.

- Erhitzte Fette und Öle können entzündliche Dämpfe freisetzen. Flammen und erhitzte Objekte fernhalten.
- Heißöldämpfe können eine Selbstentzündung verursachen.
- Gebrauchtes Öl mit Speiseresten kann sich bei niedrigeren Temperaturen entzünden.
- Stellen Sie keine entflammbar Produkte in die Nähe des Geräts.

WARNUNG!

Risiko von Schäden am Gerät.

- Lassen Sie heißes Kochgeschirr nicht auf dem Bedienfeld, um Verbrennungen zu vermeiden.
- Legen Sie keine heißen Topfdeckel auf die Glasoberfläche des Geräts.
- Lassen Sie Kochgeschirr nicht leerkochen.
- Um Beschädigungen der Oberfläche zu vermeiden, achten Sie darauf, dass keine Gegenstände oder Kochutensilien auf das Gerät fallen.
- Schalten Sie die Kochzonen nicht mit leerem Kochgeschirr oder ohne Kochgeschirr ein.
- Entfernen Sie niemals das Gitter oder den Filter, während die Abzugshaube oder das Kochfeld in Betrieb ist.
- Verwenden Sie niemals eine offene Flamme, wenn die integrierte Haube in Betrieb ist.
- Decken Sie den Einlass der integrierten Haube nicht mit Kochgeschirr ab.
- Greifen Sie nicht auf die Unterseite des Geräts zu, solange das Kochfeld oder der Dunstabzug in Betrieb ist.
- Stellen Sie keine kleinen oder leichten Gegenstände in der Nähe der integrierten Haube ab, um die Gefahr des Einklemmens zu vermeiden.
- Kochgeschirr aus Gusseisen oder mit einem beschädigten Boden kann Kratzer an dem Glas / der Glaskeramik verursachen. Heben Sie das Kochgeschirr immer an, wenn Sie es auf der Kochfläche bewegen müssen.
- Bezüglich der Lampe(n) in diesem Gerät und separat verkaufter Ersatzlampen: Diese Lampen müssen extremen physikalischen Bedingungen in Haushaltsgeräten standhalten, wie z. B.

- Temperatur, Vibration, Feuchtigkeit, oder sollen Informationen über den Betriebszustand des Gerätes anzeigen. Sie sind nicht für den Einsatz in anderen Geräten vorgesehen und nicht für die Raumbelichtung geeignet.
- Wenden Sie sich zur Reparatur des Geräts an das autorisierte Servicezentrum. Dabei dürfen ausschließlich Originalersatzteile verwendet werden.

2.4 Reinigung und Pflege

- Reinigen Sie das Gerät regelmäßig, um eine Verschlechterung des Oberflächenmaterials zu verhindern.
- Schalten Sie das Gerät vor dem Reinigen aus und lassen Sie es abkühlen.
- Reinigen Sie das Gerät mit warmem Wasser und einem feuchten, weichen Lappen. Verwenden Sie ausschließlich Neutralreiniger. Verwenden Sie keine Scheuermittel, Scheuerschwämme, scharfe Reinigungsmittel oder Metallgegenstände, sofern nicht anders angegeben.

2.5 Entsorgung

WARNUNG!

Verletzungs- und Erstickengefahr.

- Informationen zur Entsorgung des Geräts erhalten Sie von Ihrer Gemeindeverwaltung.
- Trennen Sie das Gerät von der Netzversorgung und entsorgen Sie anschließend das Stromkabel.

3. MONTAGE

3.1 Vor der Installation

Für zukünftige Referenzzwecke finden Sie bitte das Typenschild an der Unterseite des Kochfeldes und notieren Sie die Seriennummer

3.2 Zusammenbau des Kochfelds

 Für Einbaumaße und visuelle Hinweise beachten Sie bitte die Installationsdiagramme auf den ersten Seiten der Bedienungsanleitung.

Ausführliche Informationen zur Installation Ihres Kochfelds finden Sie in der Installationsanleitung.

Folgen Sie dem Anschlussdiagramm des Kochfelds und dem Anschlussdiagramm des Fensterschalters (falls zutreffend), wie im Installationshandbuch und/oder auf den Etiketten unter dem Kochfeld angegeben.

Nur für ausgewählte Länder:: Im Falle einer Abgasinstallation kann ein Fensterschalter erforderlich sein (wenden Sie sich an einen autorisierten Techniker). Dieser muss separat erworben werden, da er nicht im Lieferumfang des Kochfelds enthalten ist. Der Fensterschalter muss von einem autorisierten

Techniker installiert werden. Siehe Installationshandbuch.

Ist das Gerät über einer Schublade installiert, kann die Kochfeldbelüftung die in der Schublade aufbewahrten Gegenstände während des Garvorgangs aufwärmen.

Zusammenbau des Filtergehäuses

Das Gerät muss immer mit allen im Lieferumfang enthaltenen Filtern verwendet werden. Stellen Sie vor der ersten Inbetriebnahme sicher, dass der Filter in das Gehäuse eingesetzt wird, wobei die schwarzen Seiten nach innen und die silbernen Seiten nach außen zeigen. Sobald das Filtergehäuse zusammengebaut ist, setzen Sie es in die Abzugshaube und legen das Gitter auf die Abzugshaube.

3.3 Anbringen der Dichtung

Aufliegende Montage

1. Reinigen Sie die Arbeitsplatte um den Ausschnitt herum.
2. Bringen Sie das mitgelieferte Dichtungsband 2x6 mm umlaufend auf der Unterseite des Kochfelds entlang des äußeren Randes der Glaskeramik an. Nicht dehnen. Stellen Sie sicher, dass sich die Enden des Dichtungsbands in der Mitte auf einer der Seiten des Kochfelds befinden.
3. Geben Sie einige Millimeter zur Länge hinzu, wenn Sie das Dichtungsband zuschneiden. Fügen Sie die beiden Enden des Dichtungsbands zusammen.

3.4 Anschlusskabel

⚠️ WARNUNG!

Alle elektrischen Anschlüsse müssen von einem qualifizierten Elektriker ausgeführt werden.

- Das Kochfeld wird mit einem Anschlusskabel geliefert.
- Um das beschädigte Netzkabel zu ersetzen, verwenden Sie den Kabeltyp H05V2V2-F, der einer Temperatur von 90 °C oder höher standhält.
- Der einzelne Draht muss einen Durchmesser von mindestens 1,5 mm² aufweisen.
- Verbindungen über Kontaktstecker, durch Anbohren oder Lötten der Drahtenden sowie das Anschließen des Kabels ohne Aderendhülse sind verboten.

- Wenden Sie sich bitte an Ihr örtliches autorisiertes Servicezentrum. Das Anschlusskabel darf nur von einem qualifizierten Elektriker ersetzt werden.

Einphasiger Anschluss

1. Entfernen Sie die Aderendhülse des schwarzen, braunen und blauen Drahts.
2. Entfernen Sie einen Teil der Isolierung der braunen, schwarzen und blauen Kabelenden.
3. Verbinden Sie die Enden der schwarzen und braunen Kabel.
4. Bringen Sie eine neue Aderendhülse am Ende des gemeinsamen Drahts an (Spezialwerkzeug erforderlich).
5. Verbinden Sie die Enden zweier blauer Kabel.
6. Bringen Sie eine neue Aderendhülse am Ende des gemeinsamen Drahts an (Spezialwerkzeug erforderlich).

Zweiphasiger Anschluss

1. Entfernen Sie die Aderendhülse von den blauen Drähten.
2. Entfernen Sie einen Teil der Isolierung der blauen Kabelenden.
3. Verbinden Sie die Enden zweier blauer Kabel.
4. Bringen Sie eine neue Aderendhülse am Ende des gemeinsamen Drahts an (Spezialwerkzeug erforderlich).

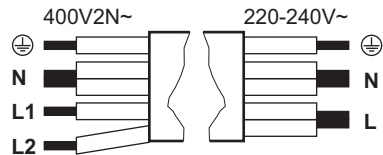

Einphasige Verbindung: 220 - 240 V~ (5x1,5 mm ² or 3x4 mm ²)	Zweiphasige Verbindung: 400 V2N~ (5x1,5 mm ² or 4x2,5 mm ²)
--	---

⊕	Grün – gelb	Grün – gelb	⊕
N	Blau und blau	Blau und blau	N
L	Schwarz und braun	Schwarz	L1
		Braun	L2

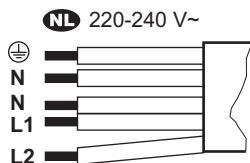

NL 220 - 240 V~ (5x1,5 mm²)

⊕ Grün – gelb

N Blau und blau

L1 Schwarz

L2 Braun

3.5 Leistungsbegrenzung

Leistungsbegrenzung definiert, wie viel Strom das Kochfeld insgesamt verbraucht, innerhalb der Grenzen der Hausinstallationssicherungen. Das Kochfeld ist standardmäßig auf die höchste verfügbare Leistungsstufe eingest.

stellt. Achten Sie darauf, dass die gewählte Leistungsstufe für die Sicherungen in der Hausinstallation geeignet ist.

Verringern oder Erhöhen der Leistungsstufe:

1. Öffnen Sie das Menü: Halten Sie 3 Sekunden lang gedrückt. Danach halten Sie gedrückt.
2. auf dem vorderen Timer drücken, bis angezeigt wird.
3. Um zwischen den Einstellungen zu navigieren, drücken Sie / auf dem vorderen Timer.
4. zum Beenden drücken.

Leistungsstufen:

P72 - 7,200 W, P15 - 1,500 W, P20 - 2,000 W, P25 - 2,500 W, P30 - 3,000 W, P35 - 3,500 W, P40 - 4,000 W, P45 - 4,500 W, P50 - 5,000 W, P60 - 6,000 W

4. GERÄTEBESCHREIBUNG

4.1 Produktübersicht

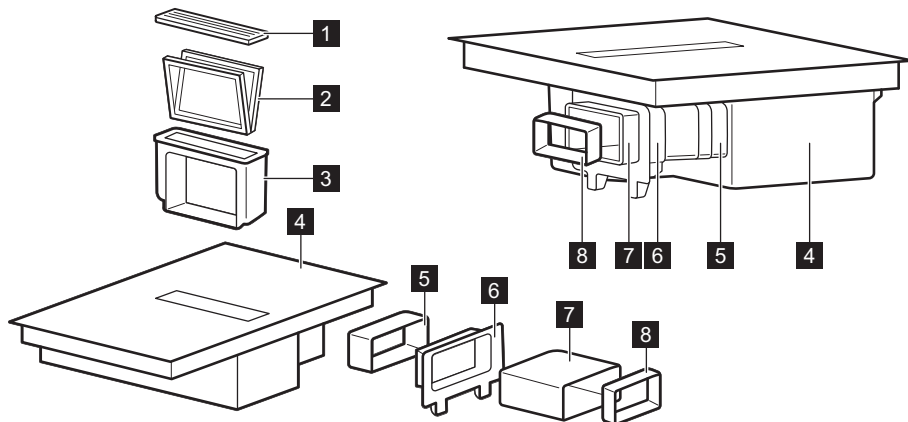

1 Rost

2 Filter

3 Filtergehäuse

4 Kochfeld

5 Steckverbinder

6 Schrankrückwandbefestigung

7 Rohr

8 Adapter

4.2 Anordnung der Kochflächen

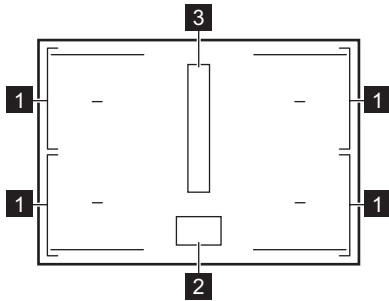

- 1** Induktionskochzone
- 2** Bedienfeld
- 3** Abzugshaube

4.3 Symbole auf dem Bedienfeld und im Display

Symbol / Anzeige

- | | |
|---|-----------|
| ⓘ | Ein / Aus |
|---|-----------|

Symbol / Anzeige

	Pause
⏸, + / -	Timer
📶	Bridge
AUTO	Automatikbetrieb der Haube
🌀	Boost
🌀	Breeze
P	PowerBoost
🔒	Verriegelung/Kindersicherung
⚠ + Ziffer	Es ist eine Störung aufgetreten.
🌀	Der Haubenfilter muss regeneriert werden.
🔧, 🔧, 🔧	OptiHeat Control

5. TÄGLICHER GEBRAUCH

5.1 Gebrauch des Kochfeldes

Halten Sie ⓘ gedrückt, um das Kochfeld ein- oder auszuschalten. Stellen Sie das Kochgeschirr auf die Kochzone und wählen Sie mit der Bedienleiste die gewünschte Kochstufe. Um eine Kochzone auszuschalten, drücken Sie 0.

Eco Timer

Um Energie zu sparen, deaktiviert sich die Kochzone kurz vor Ablauf des Timers.

5.2 Kochgeschirr

Der Boden des Kochgeschirrs sollte so dick und flach wie möglich sein. Reinigen und trocknen Sie es, bevor Sie Kochgeschirr auf das Kochfeld stellen. Schieben oder reiben Sie das Kochgeschirr nicht an den Kanten und Ecken des Glases, um ein Absplittern oder eine Beschädigung der Glasoberfläche zu vermeiden. Stellen Sie kein heißes Kochgeschirr auf das Bedienfeld, um Schäden an den elektronischen Teilen zu vermeiden.

Stellen Sie sicher, dass das Kochgeschirr induktionskompatibel ist (d. h. ein Magnet klebt an seiner Basis). Verwenden Sie für eine op-

timale Wärmeübertragung Kochgeschirr mit einem Bodendurchmesser, der der Größe der Kochzone entspricht. Kochgeschirr mit kleinerem Durchmesser erwärmt sich möglicherweise langsamer, während Kochgeschirr mit größerem Durchmesser überhitzen und das Bedienfeld beschädigen kann.

Kochgeschirrmaterial

- **Korrekt:** Gusseisen, Stahl, emaillierter Stahl, Edelstahl, Boden aus mehreren Schichten verschiedener Materialien (vom Hersteller als geeignet gekennzeichnet).
- **Falsch:** Aluminium, Kupfer, Messing, Glas, Keramik, Porzellan.

Geräusche während des Betriebs

Je nach Material des Kochgeschirrs und der aktuellen Kochstufe können die Geräusche variieren. Sie sind normal und weisen nicht auf eine Fehlfunktion hin.

- Knacken: Das Kochgeschirr besteht aus unterschiedlichen Materialien (Sandwichkonstruktion).
- Pfeifgeräusch: Es ist eine hohe Kochstufe aktiviert und das Kochgeschirr besteht aus unterschiedlichen Materialien (Sandwichkonstruktion).

- Summen: Eine hohe Heizstufe ist aktiviert.
- Klicken: elektrisches Schalten erfolgt.
- Zischen, Summen: Der kühlende Ventilator arbeitet.
- Rhythmisches Geräusch: Kochgeschirr wird erkannt.

5.3 Topferkennung

Diese Funktion zeigt an, dass Kochgeschirr auf dem Kochfeld vorhanden ist, und deaktiviert die Kochzonen, wenn innerhalb von 120 Sek kein Kochgeschirr erkannt wird.

5.4 Automatische Abschaltung

Als Sicherheitsmaßnahme schaltet sich das Kochfeld unter bestimmten Bedingungen automatisch aus (z. B. wenn alle Kochzonen und die Dunstabzugshaube ausgeschaltet sind, nach dem Einschalten keine Kochzone oder keine Ventilatorgeschwindigkeit gewählt wurde oder wenn Kochgeschirr leer kocht).

5.5 OptiHeat Control (3-stufige Restwärmeanzeige)

Die Anzeige signalisiert, dass eine Kochzone immer noch heiß ist. Solange die Anzeige leuchtet, besteht Verbrennungsgefahr durch Restwärme. Die Anzeige erlischt, wenn die Kochzone abgekühlt ist.

5.6 Leistung

Wenn das Kochfeld die maximale verfügbare Leistung erreicht, wird die Leistung der Kochzonen automatisch reduziert, um die Sicherungen der Hausinstallation zu schützen. Bei Kochzonen, deren Leistung reduziert ist, blinkt die Bedienleiste und zeigt die maximal möglichen Heizstufen an.



5.7 **P** PowerBoost

Um die maximale Kochstufe für eine begrenzte Zeit zu aktivieren. Damit können Sie Wasser schneller zum Kochen bringen.

Mit **P** aktivieren. Nach Ablauf der begrenzten Zeit kehrt die Kochzone zur höchsten Kochstufe zurück. Ausschalten der Funktion: Ändern Sie die Kochstufe.

5.8 Timer

Zur Festlegung der Betriebszeit einer Kochzone.

Stellen Sie eine Kochstufe auf der Kochzone ein und drücken Sie . Stellen Sie die Zeit mit $+$ / $-$ ein, dann bestätigen Sie mit . Wenn die eingestellte Zeit abgelaufen ist,

wird die Kochzone ausgeschaltet. Um den Timer abzubrechen, drücken Sie , dann drücken Sie $-$ bis 00 auf dem Display angezeigt wird.

Sie können die Funktion auch als Kurzzeitwecker verwenden, wenn das Kochfeld eingeschaltet ist, aber keine der Kochzonen funktioniert.  drücken und die Zeit mit $+$ / $-$ einstellen.

5.9 Pause

Die Funktion stellt alle aktiven Kochzonen auf die niedrigste Kochstufe ein.

Wenn die Dunstabzugshaube im manuellen Modus arbeitet, wird die Ventilatorgeschwindigkeit auf 1 reduziert. Im automatischen Modus ändert sich die Ventilatorgeschwindigkeit nicht.



Die Funktion stoppt keine aktiven Timer.

Zum Ein- und Ausschalten drücken Sie .

5.10 Verriegelung/ Kindersicherung

Zum Verriegeln / Entriegeln des Bedienfelds nach Bedarf.

Um das Bedienfeld während des Kochens zu verriegeln, drücken sie  einmal. Zum Entsperren erneut drücken. Um einen versehentlichen Betrieb des Kochfelds zu verhindern:

Halten Sie  für 3Sek gedrückt, während alle Zonen deaktiviert sind, und schalten Sie dann das Kochfeld aus. Wenn Sie das Kochfeld ausschalten, bleibt die Funktion weiterhin aktiv. Um die Funktion auszuschalten, schalten Sie das Kochfeld ein, halten Sie  für 3 Sek lang gedrückt und schalten Sie das Kochfeld aus.

5.11 Bridge

Um zwei seitliche Kochzonen miteinander zu verbinden, damit sie wie eine funktionieren. Sie können damit mit großem Kochgeschirr (z. B. Plancha) kochen. Stellen Sie sicher, dass das Kochgeschirr die Mitte beider Kochzonen bedeckt. Wenn das Kochgeschirr zwischen den Mitten der Zonen platziert wird, wird die Funktion nicht aktiviert.

1. Stellen Sie die Kochstufe für eine der Zonen ein.
2.  drücken.
3. Ändern Sie die Kochstufe nach Bedarf.

Zum Ausschalten der Funktion  drücken.

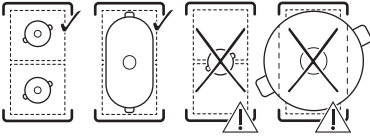

5.12 Abzugshaube, Funktionen

Manueller Modus

Die Abzugshaube kann sowohl bei ein- als auch bei ausgeschaltetem Kochfeld betrieben werden.

1. Drücken Sie eine der Ventilatorgeschwindigkeitsstufen (1-3) auf der Bedienleiste der Abzugshaube, um die Abzugshaube zu aktivieren.
2. Die Ventilatorgeschwindigkeit kann durch Drücken einer der verfügbaren Ventilatorgeschwindigkeitsstufen angepasst werden.

Zum Deaktivieren drücken Sie die Taste 0 auf der Bedienleiste der Abzugshaube.

Automatikmodus

Die Haube passt die Ventilator Drehzahlstufe an die Temperatur der Kochzone an. Der Automatikmodus bietet vier Ventilatorgeschwindigkeitsstufen: H1-H4 (von niedrig bis intensiv).





1. Wenn die Funktion nicht standardmäßig eingeschaltet ist, drücken Sie AUTO, um sie zu aktivieren.
2. Stellen Sie das Kochgeschirr auf eine Kochzone und wählen Sie eine Kochstufe.

Zum Deaktivieren AUTO drücken.

Um die Standard-Ventilatorgeschwindigkeit zu ändern (H4), gehen Sie zu den Benutzereinstellungen. Siehe „Menü-Struktur“.

Timer Abzugshaube

Verwenden Sie die Funktion, um die Betriebsdauer der Abzugshaube festzulegen. Es ist nicht möglich, den Timer einzustellen, während die Abzugshaube ausgeschaltet ist.

1. Drücken Sie  neben der Bedienleiste der Abzugshaube.
2. Drücken Sie  oder , um die Zeit einzustellen (00-99 Min).
3. Drücken Sie , um den Timer zu starten.

Wenn der Automatikmodus die Abzugshaube ausschaltet, bevor die eingestellte Zeit abge-

laufen ist, wird der Timer zurückgesetzt. Wenn der Timer die Abzugshaube ausschaltet, bevor der Automatikmodus dies tut, wird der Automatikmodus ebenfalls deaktiviert.

Boost

Die Funktion aktiviert den Ventilator, damit er mit maximaler Geschwindigkeit läuft.



 drücken, um die Funktion zu aktivieren.

Zum Deaktivieren, erneut  drücken.

Die Funktion kann maximal 10 Minuten lang ununterbrochen arbeiten. Nach dieser Zeit ändert sich die Einstellung der Ventilatorgeschwindigkeit auf 3.

Breeze

Der Ventilator arbeitet mit einer besonders niedrigen Drehzahl bei minimalem Geräuschpegel, um eventuelle Gerüche zu entfernen.

1. Schalten Sie das Kochfeld aus.
2.  drücken. Es erscheint ein Timer, der auf 60 Min eingestellt ist.
3. Stellen Sie den Timer mit  oder  ein.

Die Abzugshaube wird ausgeschaltet, wenn der Timer anhält.

Auto Breeze

Der Ventilator läuft nach dem Ausschalten des Kochfelds 20 Minuten lang mit minimaler Geschwindigkeit weiter und deaktiviert sich dann automatisch. Die Funktion beseitigt nach dem Kochen anhaltende Gerüche.

Wenn die Funktion aktiviert ist, erscheint die Anzeige über AUTO. Die verbleibende Laufzeit ist auf dem Timer-Display der Abzugshaube sichtbar. Es ist nicht möglich, sie anzupassen.

Um die Funktion zu stoppen, drücken Sie AUTO oder 0 auf der Steuerleiste der Abzugshaube.

Um die Funktion vollständig zu deaktivieren, gehen Sie zu den Benutzereinstellungen. Siehe „Menü-Struktur“.





 Es wird empfohlen, die Funktion nicht zu deaktivieren und sie den gesamten Zyklus über ununterbrochen laufen zu lassen.

5.13 Menü-Struktur

Symbol	Einstellung
b	Ton
P	Leistungsbegrenzung
H	Automatikbetrieb des Ventilators
dF	Auto Breeze
E	Alarm / Fehlerhistorie

Zur Eingabe der Benutzereinstellungen:

Halten Sie die Taste  3 Sek lang gedrückt. Danach halten Sie  gedrückt.

Navigieren im Menü: Das Menü besteht aus dem Einstellungssymbol und einem Wert. Um zwischen den Einstellungen zu navigieren, drücken Sie  auf dem vorderen Timer. Um den Einstellungswert zu ändern, drücken Sie  oder  auf dem vorderen Timer. **Um das Menü zu verlassen:** drücken Sie .

5.14 Tipps zur Energieeinsparung

- Wenn Sie Wasser erhitzen, verwenden Sie nur die Menge, die Sie benötigen.
- Wenn möglich, verschließen Sie das Kochgeschirr immer mit einem Deckel.
- Nutzen Sie die Restwärme, um Speisen warm zu halten oder zu schmelzen.
- Wenn Sie mit dem Kochen beginnen, stellen Sie den Ventilator auf eine niedrige Geschwindigkeitsstufe ein. Nach Beendigung des Kochvorgangs lassen Sie den Ventilator noch ein paar Minuten laufen.
- Erhöhen Sie die Lüftergeschwindigkeit nur, um große Mengen an Dampf oder Rauch zu beseitigen.
- Reinigen Sie den Filter regelmäßig und ersetzen Sie ihn bei Bedarf, um seine Effizienz zu erhalten.

Weitere Informationen finden Sie unter „Energieeffizienz“.

6. GARANLEITUNG

Die Angaben in der Tabelle sind Richtwerte.

Hitze	Verwendung:	Dauer (Min.)
1	Warmhalten von gekochten Speisen. Legen Sie einen Deckel auf das Kochgeschirr.	nach Bedarf
1 - 2	Sauce Hollandaise herstellen, Butter, Schokolade, Gelatine schmelzen. Von Zeit zu Zeit rühren.	5 - 25
2	Stocken: Lockere Omeletts, gebackene Eier. Mit einem Deckel garen.	10 - 40
2 - 3	Reis- und Milchgerichte köcheln lassen, Fertiggerichte aufwärmen. Mindestens doppelte Menge Flüssigkeit zum Reis geben, Milchgerichte nach der Hälfte der Zeit umrühren.	25 - 50
3 - 4	Dünsten von Gemüse, Fisch, Fleisch. Geben Sie ein paar Esslöffel Wasser hinzu. Überprüfen Sie die Wassermenge während des Prozesses.	20 - 45
4 - 5	Kartoffeln und anderes Gemüse dämpfen. Den Topf mit 1-2cm Wasser füllen. Überprüfen Sie während des Prozesses den Wasserstand. Lassen Sie den Deckel auf dem Topf.	20 - 60
4 - 5	Kochen Sie größere Mengen an Lebensmitteln, Eintopfgerichten und Suppen. Bis zu 3 l Flüssigkeit plus Zutaten.	60 - 150
6 - 7	Sanftes Braten von Schnitzel, Cordon bleu vom Kalb, Kotelett, Frikadellen, Bratwürste, Leber, Mehlschwitze, Eier, Pfannkuchen, Krapfen. Bei Bedarf umdrehen.	nach Bedarf
7 - 8	Scharfes Braten von Rösti, Lendenstücke, Steaks. Bei Bedarf umdrehen.	5 - 15

Hitze	Verwendung:	Dauer (Min.)
9	Wasser kochen, Nudeln kochen, Fleisch anbraten (Gulasch, Schmorbraten), Frittieren von Pommes frites.	
P	Aufkochen großer Mengen Wasser. PowerBoost ist eingeschaltet.	

7. REINIGUNG UND PFLEGE

7.1 Reinigen der Kochfelds

- Reinigen Sie das Kochfeld nach jedem Gebrauch.
- Verwenden Sie stets Kochgeschirr mit sauberen Böden.
- Lassen Sie das Kochgeschirr nicht leerkochen und nicht zu heiß werden.
- Bitte verwenden Sie kein Kochgeschirr aus Materialien, die nicht für Induktionsherde geeignet sind. Solche Materialien können die Oberfläche des Kochfeldes zerkratzen oder verschmutzen.
- Kratzer oder dunkle Flecken auf der Glasoberfläche beeinträchtigen die Funktion des Kochfeldes nicht.
- Verwenden Sie zum Reinigen der Glasoberfläche keine Messer oder andere scharfe Metallwerkzeuge.
- Verwenden Sie einen empfohlenen Schaber ausschließlich als zusätzliches Werkzeug nach der Standardreinigung.
- Bitte warten Sie, bis das Kochfeld abgekühlt ist, und führen Sie die Reinigung der Oberfläche mit einem feuchten Tuch und einem nicht scheuernden Reinigungsmittel durch. Wischen Sie die Oberfläche nach der Reinigung mit einem weichen Tuch trocken.
- **Sofort entfernen:** geschmolzener Kunststoff, Kunststoffolie, Salz, Zucker und Lebensmittel mit Zucker. Verwenden Sie einen Schaber und achten Sie darauf, Verbrennungen zu vermeiden.
- **Entfernen, wenn das Kochfeld ausreichend kühl ist:** Kalksteinringe, Wasserringe, Fettflecken, glänzende metallische Verfärbung. Reinigen Sie die Oberfläche wie oben beschrieben. Um glänzende, metallische Verfärbungen zu entfernen, verwenden Sie ein weiches Tuch und eine Lösung aus Wasser und Essig.

7.2 Abzugshaube reinigen

Rost

Das Gitter besteht aus Aluminium und Edelstahl. Waschen Sie es manuell oder in einem Geschirrspüler und wischen Sie es mit einem weichen Tuch ab.

Wassertank

Der Wassertank unter dem Dunstabzug sammelt die beim Kochen entstehende Kondensation. Denken Sie daran, den Wassertank regelmäßig zu entleeren.

1. Um den Wassertank zu öffnen, schieben Sie die Verriegelungen heraus und öffnen Sie sie nacheinander.

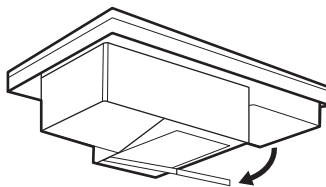



2. Waschen Sie den Wassertank manuell und spülen Sie ihn aus.

Wenn Wasser oder andere Flüssigkeiten in das Haubensystem gelangen: Schalten Sie die Haube aus und reinigen Sie den Haubenbereich vorsichtig mit warmem Wasser, einem feuchten Tuch oder Schwamm und einem milden Reinigungsmittel.

7.3 Reinigung des Filters

Der **2-in-1-langlebige Aktivkohle-Filter** kombiniert die Filtration von Fett und Geruch in einer Einheit. Der Filter besteht aus zwei Elementen, die sich auf der linken und rechten Seite des Filtergehäuses befinden. Jedes Element besteht aus dem Fettfilter und dem langlebigen Aktivkohle-Filter. Der Fettfilter sammelt Fett, Öl und Speisereste und verhindert, dass diese in das Haubensystem gelangen. Der langlebige Aktivkohle-Filter mit Aktivkohleschaum neutralisiert Rauch und Kochgerüche. Reinigen Sie den Filter regel-

mäßig und regenerieren Sie ihn in regelmäßigen Abständen:

- Reinigen Sie den Filter, sobald das angesammelte Fett sichtbar ist (alle 10-20 Stunden).
- Regenerieren Sie den Filter nur, wenn die Anzeige  leuchtet. Die maximale Anzahl der Regenerationszyklen beträgt 7. Nach dieser Zeit muss der Filter durch einen neuen ersetzt werden. Das Kochfeld verfügt über einen eingebauten Zähler mit einer Anzeige, die Sie an das Regenerieren des Filters erinnert. Nach 100 Stunden Gebrauch beginnt die Filteranzeige  zu blinken, um zu signalisieren, dass es Zeit ist, den Filter zu regenerieren. Die Benachrichtigung verhindert nicht die Nutzung des Kochfelds.

WARNUNG!

Ein übersättigter Filter kann eine Brandgefahr darstellen.

Demontage / Wiedermontage des Filters

1. Entfernen Sie das Gitter.

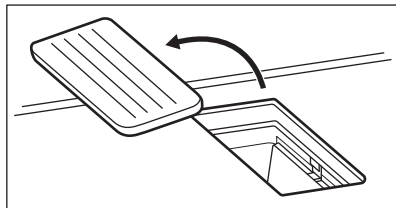

2. Nehmen Sie das Filtergehäuse heraus.

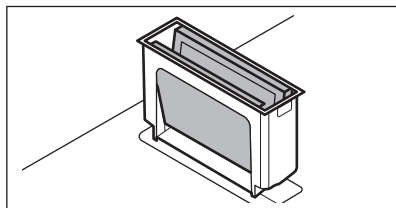

3. Drücken Sie die beiden Elemente vorsichtig von außen nach innen und falten Sie sie zusammen. Nehmen Sie dann den Filter aus dem Filtergehäuse heraus.

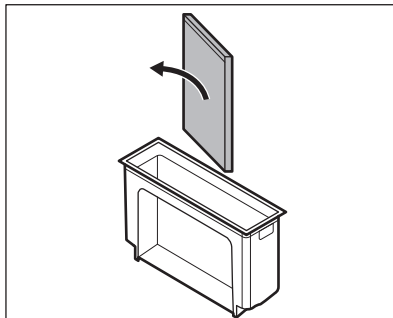
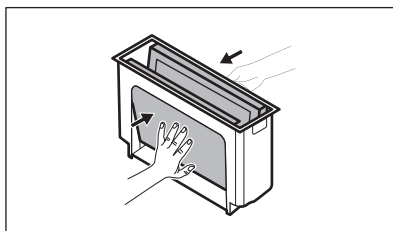

4. Nach der Reinigung die Filtereinheit wieder zusammenbauen:
 - a. Schieben Sie die Filterelemente in das Filtergehäuse entlang der eingebauten Schienen. Stellen Sie sicher, dass die schwarzen Seiten nach innen und die silbernen Seiten nach außen zeigen. Nach dem Zusammenbau sollten Sie die schwarze Seite im Hohlraum der Haube sehen können.
 - b. Setzen Sie das Filtergehäuse wieder in den Haubenhohlraum ein.

Reinigung des Filtergehäuses

Reinigen Sie das Filtergehäuse manuell mit einem milden Reinigungsmittel und einem weichen Tuch. Sie können es auch im Geschirrspüler reinigen.

Reinigung des Filters

1. Waschen Sie den Filter ohne Reinigungsmittel in warmem Wasser. Reinigungsmittel können die Geruchsfiltration beschädigen. Sie können bei Bedarf einen weichen Schwamm, einen weichen Lappen oder eine nicht scheuernde Reinigungsbürste verwenden, um Speisereste zu entfernen. Sie können den Filter auch im Geschirrspüler bei 65 – 70 °C (mit einem Programm länger als 90 Min), ohne Spülmittel und ohne Geschirr reinigen.

2. Trocknen Sie den Filter im Backofen für 20-30 Min bei 70 °C. Legen Sie den Filter auf den mittleren Gitterrost. Verwenden Sie eine Backofenfunktion ohne Gebläse. Alternativ können Sie den Filter über Nacht bei Raumtemperatur trocknen lassen. Der Filter muss vor dem Zusammenbau vollständig getrocknet werden.
3. Bauen Sie die Filtereinheit wieder zusammen und setzen Sie sie wieder ein.

Regenerieren des Filters

1. Reinigen Sie zuerst den Filter, wie oben in Schritt 1 beschrieben.

2. Legen Sie den Filter bei 80-110 °C für 60 Min in den Backofen. Legen Sie den Filter auf den mittleren Gitterrost. Verwenden Sie eine Backofenfunktion ohne Gebläse.
3. Bauen Sie die Filtereinheit wieder zusammen und setzen Sie sie wieder ein.
4. Drücken Sie kurz , um den Zähler zurückzusetzen.

Der Zähler wird neu gestartet.

8. FEHLERBEHEBUNG

 Falls Sie unten keine Lösung für das Problem finden, wenden Sie sich bitte an ein autorisiertes Servicezentrum.

Das Kochfeld kann nicht eingeschaltet oder bedient werden.

- Prüfen Sie, ob das Kochfeld ordnungsgemäß an die Spannungsversorgung angeschlossen ist.
- Vergewissern Sie sich, dass die Sicherung die Ursache für die Störung ist. Wenn die Sicherung wiederholt durchbrennt oder ein anhaltender Piepton zu hören ist, wenden Sie sich an einen qualifizierten Elektriker, um die Installation überprüfen zu lassen.
- Stellen Sie sicher, dass das Bedienfeld sauber und nicht durch Kochgeschirr oder Fremdkörper blockiert ist.

Das Kochfeld schaltet sich nach einiger Zeit von selbst aus.

- Dies ist keine Fehlfunktion. In bestimmten Situationen schaltet sich das Kochfeld aus Sicherheitsgründen automatisch ab. Siehe „Automatische Abschaltung“.

Die maximale Kochstufe für eine der Kochzonen ist nicht verfügbar oder sie wechselt ständig zwischen zwei Stufen.

- Dies ist keine Fehlfunktion. Siehe „Leistung“.

- Reduzieren Sie die Leistung der anderen Kochzonen, die an dieselbe Phase angeschlossen sind.

Der Abzugsventilator schaltet sich nicht von selbst ein/aus.

- Schalten Sie das Kochfeld aus und ziehen Sie den Netzstecker. Lassen Sie das Gerät abkühlen und schließen Sie es dann wieder an.
- Sorgen Sie für ausreichende Belüftung im Raum. Möglicherweise müssen Sie den Fensterschalter installieren. Wenden Sie sich an ein autorisiertes Servicezentrum.

erscheint.

- Reinigen/Austauschen des Filters. Siehe „Reinigung und Pflege“.

und eine Ziffer erscheint.

- Schalten Sie das Kochfeld aus, warten Sie ein paar Minuten und schalten Sie es dann wieder ein. Tritt das Problem weiterhin auf, dann wenden Sie sich an das autorisierte Servicezentrum.

Das Bedienfeld blinkt.

- Verwenden Sie Kochgeschirr mit einem Bodendurchmesser, der annähernd der Größe der Kochzone entspricht.
- Vergewissern Sie sich, dass das Kochgeschirr induktionsgeeignet ist.

9. TECHNISCHE DATEN

9.1 Typenschild

Modell NCP84C01FB
Typ 66 D4A 01 AA
Induktion
Seriennummer
AEG

Produkt-Nummer (PNC) 949 598 110 00
220 - 240 V / 400 V 2N, 50 Hz
Hergestellt in: Deutschland
7.2 kW



9.2 Technische Daten der Kochzonen

Je nach Material und Abmessungen des Kochgeschirrs kann die Leistung der Kochzonen geringfügig von den unten angegebenen Daten abweichen.

Kochzone	Nennleistung (höchste Kochstufe) [W]	PowerBoost [W]	PowerBoost maximale Dauer [Min]	Kochgeschirrdurchmesser [mm]
Vorne links	2300	3200	10	125 - 210
Hinten links	2300	3200	10	125 - 210
Vorne rechts	2300	3200	10	125 - 210
Hinten rechts	2300	3200	10	125 - 210

10. ENERGIEEFFIZIENZ

10.1 Produktinformationen gemäß der Ökodesign-Richtlinie der EU für Kochplatten

Modellbezeichnung	NCP84C01FB	
Kochfeldtyp	Einbau-Kochfeld	
Anzahl der Kochzonen	4	
Heiztechnik	Induktion	
Durchmesser der kreisförmigen Kochzonen (Ø)	Vorne links	21.0 cm
	Hinten links	21.0 cm
	Vorne rechts	21.0 cm
	Hinten rechts	21.0 cm
Energieverbrauch pro Kochzone (EC electric cooking)	Vorne links	179.6 Wh/kg
	Hinten links	189.1 Wh/kg
	Vorne rechts	187.3 Wh/kg
	Hinten rechts	189.1 Wh/kg
Energieverbrauch des Kochfelds (EC electric hob)	186.3 Wh/kg	

IEC / EN 60350-2 - Elektrische Kochgeräte für den Hausgebrauch - Teil 2: Kochfelder - Verfahren zur Messung der Leistung.

Die Energiemessungen der Kochflächen wurden an den Markierungen der entsprechenden Kochzonen vorgenommen.

10.2 Produktinformationen für Leistungsaufnahme und maximale Zeit bis zum Erreichen des entsprechenden Energiesparmodus

Leistungsaufnahme im Aus-Zustand	0.3 W
Maximale Zeit, die das Gerät benötigt, um automatisch den entsprechenden Energiesparmodus zu erreichen	2 Min

10.3 Produktinformationsblatt und die Produktinformationen für Dunstabzugshaube gemäß EU-Energiekennzeichnungs- und Ökodesignverordnungen

Produktdatenblatt gemäß EU-Norm 65/2014		
Name oder Warenzeichen des Lieferanten	AEG	
Modellkennung	NCP84C01FB	
Jährlicher Energieverbrauch - AEC _{hood}	28.8	kWh/Jahr
Energieeffizienzklasse	A +	
Fluiddynamische Effizienz - FDE _{hood}	32.4	
Klasse für die fluiddynamische Effizienz	A	
Beleuchtungseffizienz - LE _{hood}	-	Lux/W
Beleuchtungseffizienzklasse	-	
Fettabscheidegrad - GFE _{hood}	85.1	%
Klasse für den Fettabscheidegrad	B	
Minimaler Luftstrom im Normalbetrieb	270.0	m ³ /h
Maximaler Luftstrom im Normalbetrieb	500.0	m ³ /h
Luftstrom im Betrieb auf der Intensivstufe oder Schnelllaufstufe	630.0	m ³ /h
A-gewichtete Schalleistung bei niedrigster Gebläsestufe	49	db(A) re 1 pW
A-gewichtete Schalleistung bei höchster Gebläsestufe	64	db(A) re 1 pW
A-gewichtete Schalleistung bei Intensivgeschwindigkeit oder Boost	70	db(A) re 1 pW
Gemessene Leistungsaufnahme im Aus-Zustand - P _o	0.49	W
Gemessene Leistungsaufnahme im Bereitschaftszustand - P _s	-	W
Zusätzliche Informationen gemäß EU-Norm 66/2014		
Zeitverlängerungsfaktor - f	0.8	
Energieeffizienzindex - EEI _{hood}	41.4	
Gemessener Luftvolumenstrom im Bestpunkt - QBEP	259.2	m ³ /h
Gemessener Luftdruck im Bestpunkt - PBEP	444	Pa
Maximaler Luftstrom - Q _{max}	630.0	m ³ /h
Gemessene elektrische Eingangsleistung im Bestpunkt - WBEP	98.8	W
Nennleistung des Beleuchtungssystems - WL	-	W
Durchschnittliche Beleuchtungsstärke des Beleuchtungssystems auf der Kochoberfläche - E _{middle}	-	Lux

Gerät getestet gemäß: IEC / EN 61591, IEC / EN 60704-1, IEC / EN 60704-2-13, IEC / EN 50564.

Die Daten in der obigen Tabelle beziehen sich auf die Geräte im Abluftmodus. Die Geräte im Umluftmodus können in den Abluft-

modus umgewandelt werden, indem Sie den Installationsanweisungen in der Installationsbroschüre folgen und einen speziellen Filter verwenden, der in unseren offiziellen Geschäften verfügbar ist. Für weitere Informationen besuchen Sie unsere Website.

11. INFORMATIONEN ZUR ENTSORGUNG

Ihre Pflichten als Endnutzer



Dieses Elektro- bzw. Elektronikgerät ist mit einer durchgestrichenen Abfalltonne auf Rädern gekennzeichnet. Das Gerät darf deshalb nur getrennt vom unsortierten Siedlungsabfall gesammelt und zurückgenommen werden, es darf also **nicht** in den Hausmüll gegeben werden. Das Gerät kann z. B. bei einer kommunalen Sammelstelle oder ggf. bei einem Vertreter (siehe zu deren Rücknahmepflichten unten) abgegeben werden. Das gilt auch für alle Bauteile, Unterbaugruppen und Verbrauchsmaterialien des zu entsorgenden Altgeräts.

Bevor das Altgerät entsorgt werden darf, müssen alle Altbatterien und Altakkumulatoren vom Altgerät getrennt werden, die nicht vom Altgerät umschlossen sind. Das gleiche gilt für Lampen, die zerstörungsfrei aus dem Altgerät entnommen werden können. Der Endnutzer ist zudem selbst dafür verantwortlich, personenbezogene Daten auf dem Altgerät zu löschen.

Hinweise zum Recycling

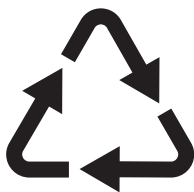

Helfen Sie mit, alle Materialien zu recyceln, die mit diesem Symbol gekennzeichnet sind. Entsorgen Sie solche Materialien, insbesondere Verpackungen, nicht im Hausmüll sondern über die bereitgestellten Recyclingbe-

hälter oder die entsprechenden örtlichen Sammelsysteme.

Recyceln Sie zum Umwelt- und Gesundheitsschutz auch elektrische und elektronische Geräte.

Rücknahmepflichten der Vertreter in Deutschland

Wer auf mindestens 400 m² Verkaufsfläche Elektro- und Elektronikgeräte vertreibt oder sonst geschäftlich an Endnutzer abgibt, ist verpflichtet, bei Abgabe eines neuen Geräts ein Altgerät des Endnutzers der gleichen Geräteart, das im Wesentlichen die gleichen Funktionen wie das neue Gerät erfüllt, am Ort der Abgabe oder in unmittelbarer Nähe hierzu unentgeltlich zurückzunehmen. Das gilt auch für Vertreter von Lebensmitteln mit einer Gesamtverkaufsfläche von mindestens 800 m², die mehrmals im Kalenderjahr oder dauerhaft Elektro- und Elektronikgeräte anbieten und auf dem Markt bereitstellen. Solche Vertreter müssen zudem auf Verlangen des Endnutzers Altgeräte, die in keiner äußeren Abmessung größer als 25 cm sind (kleine Elektrogeräte), im Einzelhandelsgeschäft oder in unmittelbarer Nähe hierzu unentgeltlich zurückzunehmen; die Rücknahme darf in diesem Fall nicht an den Kauf eines Elektro- oder Elektronikgerätes geknüpft, kann aber auf drei Altgeräte pro Geräteart beschränkt werden.

Ort der Abgabe ist auch der private Haushalt, wenn das neue Elektro- oder Elektronikgerät dorthin geliefert wird; in diesem Fall ist die Abholung des Altgerätes für den Endnutzer kostenlos.

Die vorstehenden Pflichten gelten auch für den Vertrieb unter Verwendung von Fernkommunikationsmitteln, wenn die Vertreter Lager- und Versandflächen für Elektro- und Elektronikgeräte bzw. Gesamtlager- und -versandflächen für Lebensmittel vorhalten, die den oben genannten Verkaufsflächen entsprechen. Die unentgeltliche Abholung von Elektro- und Elektronikgeräten ist dann aber auf Wärmeüberträger (z. B. Kühlschrank), Bildschirme, Monitore und Geräte, die Bild-

schirme mit einer Oberfläche von mehr als 100 cm² enthalten, und Geräte beschränkt, bei denen mindestens eine der äußeren Abmessungen mehr als 50 cm beträgt. Für alle übrigen Elektro- und Elektronikgeräte muss der Vertreiber geeignete Rückgabemöglichkeiten in zumutbarer Entfernung zum jeweiligen Endnutzer gewährleisten; das gilt auch für kleine Elektrogeräte (s.o.), die der Endnutzer zurückgeben will, ohne ein neues Gerät zu kaufen.

Rücknahmepflichten von Vertreibern und andere Möglichkeiten der Entsorgung von Elektro- und Elektronikgeräten in der Region Wallonien

Vertreiber, die Elektro- und Elektronikgeräte verkaufen, sind verpflichtet, bei der Lieferung von Neugeräten Altgeräte desselben Typs, die im Wesentlichen die gleichen Funktionen

wie die Neugeräte erfüllen, kostenlos vom Endverbraucher zurückzunehmen. Dies gilt auch bei der Lieferung von neuen Elektro- und Elektronikgeräten oder beim Fernabsatz.

Darüber hinaus ist jeder, der Elektro- und Elektronikgeräte auf einer Verkaufsfläche von mindestens 400 m² verkauft, verpflichtet, Altgeräte, die in keiner äußeren Abmessung größer als 25 cm sind (Elektrokleingeräte), im Ladengeschäft oder in unmittelbarer Nähe kostenlos zurückzunehmen; die Rücknahme darf in diesem Fall nicht vom Kauf eines Elektro- oder Elektronikgerätes abhängig gemacht werden.

Die Rücknahme von Elektro- und Elektronikgeräten kann auch auf Containerplätzen oder zugelassenen Recyclinghöfen erfolgen. Für weitere Informationen wenden Sie sich bitte an Ihre Gemeindeverwaltung.

